

LADA LARGUS

РУКОВОДСТВО ПО ЭКСПЛУАТАЦИИ
АВТОМОБИЛЯ И ЕГО МОДИФИКАЦИЙ



LADA
НОВЫЕ ГОРИЗОНТЫ



LADA LARGUS

РУКОВОДСТВО ПО ЭКСПЛУАТАЦИИ
АВТОМОБИЛЯ И ЕГО МОДИФИКАЦИЙ

Ф. 575-Д
Тольятти

СОДЕРЖАНИЕ

Добро пожаловать!	4	3.10 Корректор угла наклона света фар	78
Вашему вниманию!	5	3.11 Зеркала заднего вида	81
1. Ключи и двери	8	3.12 Климатическая система	84
1.1 Ключи для автомобиля	8	4. Системы комфорта	92
1.2 Пульт дистанционного управления	9	4.1 Стеклоподъемники	92
1.3 Блокировка/разблокировка дверей	11	4.2 Освещение салона	96
1.4 Открытие/закрытие дверей	13	4.3 Солнцезащитные козырьки и поручни	97
2. Сиденья и система пассивной безопасности	15	4.4 Электрические розетки	99
2.1 Передние сиденья	15	4.5 Вещевые ящики, карманы, подстаканники	101
2.2 Второй ряд сидений	18	4.6 Мультимедийная система	104
2.3 Сиденье третьего ряда	21	5. Эксплуатация автомобиля	113
2.4 Система пассивной безопасности	24	5.1 Установка номерных знаков	113
2.5 Ремни безопасности	26	5.2 Основы безопасной эксплуатации	113
2.6 Подушки безопасности (в варианном исполнении)	30	5.3 Особенности эксплуатации нового автомобиля	115
2.7 Система/устройство вызова экстренных оперативных служб	36	5.4 Особенности эксплуатации автомобиля с каталитическим нейтрализатором	116
2.8 Безопасная перевозка детей	45	5.5 Особенности эксплуатации автомобиля с усилителем рулевого управления	116
3. Панель приборов и органы управления	54	5.6 Подготовка автомобиля к движению	117
3.1 Панель приборов	54	5.7 Использование багажного отделения	118
3.2 Комбинация приборов	57	5.8 Посадка водителя за рулем	119
3.3 Бортовой компьютер	61	5.9 Пуск двигателя	119
3.4 Рулевое колесо	65	5.10 Движение автомобиля	121
3.5 Выключатель зажигания	68	5.11 Системы «Крузи-контроль» и «Ограничитель скорости»	124
3.6 Зона расположения педалей	69	5.12 Торможение и стоянка	127
3.7 Рычаг переключения передач	69	5.13 Система безопасной парковки	129
3.8 Рычаг стояночного тормоза	71	5.14 Камера заднего вида	131
3.9 Подрулевой переключатель	72	5.15 Буксировка прицепа	132

5.16	Багажник на крыше	134	8.3	Приложение 3 (шины и колеса, применяемые на автомобиле)	180
5.17	Заправка автомобиля	136	8.4	Приложение 4 (предохранители и реле, применяемые на автомобиле)	182
6.	Обслуживание автомобиля	139	8.5	Приложение 5 (экологическая безопасность автомобилей LADA)	191
6.1	Инструменты	140	8.6	Приложение 6 (внеочередная проверка автомобиля)	191
6.2	Капот	141	8.7	Приложение 7 (как связаться с компанией АО «АВТОВАЗ»)	192
6.3	Уровень масла в двигателе	143			
6.4	Уровень охлаждающей жидкости в системе охлаждения двигателя	145			
6.5	Уровень масла в коробке передач	146			
6.6	Уровень рабочей жидкости в тормозной системе	146			
6.7	Уровень рабочей жидкости гидроусилителя	147			
6.8	Системы омыва и очистки стекол	148			
6.9	Шины и колеса	150			
6.10	Аккумуляторная батарея	153			
6.11	Пульт дистанционного управления	154			
6.12	Предохранители и реле	155			
6.13	Световые приборы	156			
6.14	Буксирование и эвакуация автомобиля	159			
6.15	Уход за салоном	161			
6.16	Уход за кузовом	161			
6.17	Мойка автомобиля	163			
6.18	Хранение автомобиля	164			
7.	Технические характеристики	165			
7.1	Паспортные данные автомобиля	165			
7.2	Общие технические характеристики автомобиля	167			
8.	Приложения	177			
8.1	Приложение 1 (автомобильное топливо, моторное масло, тормозная жидкость, свечи зажигания)	177			
8.2	Приложение 2 (применяемые лампы)	179			

ДОБРО ПОЖАЛОВАТЬ!

Благодарим Вас за Ваш выбор и решение приобрести автомобиль LADA.

Вы приобрели комфортабельный и практичный автомобиль LADA Largus.

Ваш автомобиль спроектирован с таким расчетом, чтобы в нем сочетались передовые технологии, безопасность, бережное отношение к окружающей среде и экономичность. Вместительный, трансформирующийся салон с удобными местами для хранения вещей разработан с учетом максимального удобства для водителя и пассажиров.

Автомобили LADA Largus с кузовом «универсал» предназначены для использования в качестве семейного автомобиля в городе и сельской местности, для активного отдыха за городом, для деловых поездок, служебного транспорта, для трансферных перевозок.

Автомобиль подходит как для повседневных нужд, так и для дальних поездок. В салоне автомобиля в зависимости от

комплектации предусмотрено комфортное размещение 5 или 7 человек на сиденьях в 2 или 3 ряда соответственно.

Автомобили LADA Largus с кузовом «фургон» могут быть использованы для перевозки мелкогабаритных и среднегабаритных грузов в городе и сельской местности. В салоне автомобиля предусмотрено комфортное размещение 2 человек на передних сиденьях.

Если Вам понадобится дополнительная информация об автомобиле, специалисты дилеров LADA будут рады дать любые необходимые консультации.

Также по всем интересующим Вас вопросам по Вашему автомобилю просим обращаться:

- клиентская линия LADA – 8-800-700-52-32, звонок по России бесплатный;
- сайт компании АО «АВТОВАЗ» – www.lada.ru.

Счастливого пути за рулем Вашего автомобиля LADA!

ВАШЕМУ ВНИМАНИЮ!

Перед началом эксплуатации автомобиля внимательно изучите данное руководство. Настоящее руководство по эксплуатации и обслуживанию автомобиля содержит информацию, которая позволит Вам:

- ознакомиться с автомобилем, правильно и безопасно его эксплуатировать, максимально используя его технические возможности;
- поддерживать оптимальную работу автомобиля посредством простого, но четкого соблюдения советов по его обслуживанию;
- быстро устранить мелкие неисправности, не требующие вмешательства технических специалистов.

Согласно действующему на территории Таможенного союза законодательству автомобили подлежат обязательной оценке соответствия требованиям Технического регламента Таможенного союза «О безопасности колесных транспортных средств» (018/2011 ТР ТС). Номер «Одобрения типа транспортного средства» указан в табличке изготовителя и в паспорте транспортного средства (ПТС).

Автомобиль предназначен для эксплуатации при температуре окружающего воздуха от минус 40 °С до плюс 45 °С по дорогам общего пользования, отвечающим требованиям ГОСТ Р 50597.

В случае необходимости движения по дорогам со щебеночным покрытием или по ухабам необходимо выбирать режим, который:

- обеспечит сохранность защитных чехлов элементов подвески, приводов передних колес, защитных покрытий кузова от повреждений вылетающим из-под колес щебнем;

- исключит или максимально снизит резкие удары подвески и сильные «скручивающие» нагрузки на кузов.

Максимальные преодолеваемые подъемы – не более 30 %. Двигатель автомобиля заправлен на заводе-изготовителе маслом класса вязкости SAE 5W-40, рассчитанным на применение в условиях температуры окружающей среды от минус 30 °С до плюс 35 °С. Если эксплуатация нового автомобиля предстоит, в том числе, вне этого температурного диапазона, то необходимо сменить масло на рекомендованное в приложении 1, не дожидаясь срока смены масла в соответствии с сервисной книжкой.

Эксплуатационной нормы расхода моторного масла не существует из-за большого количества влияющих объективных и субъективных факторов. Расход масла не является постоянной величиной: в период приработки нового двигателя (до 7500 км после начала эксплуатации нового двигателя или прошедшего ремонт) расход относительно большой, минимален на приработанном двигателе и постепенно увеличивается по мере износа двигателя. Но на любой стадии расход моторного масла в большей степени зависит от стиля вождения владельца и условий эксплуатации, например, эксплуатация автомобиля с высокими частотами вращения коленчатого вала двигателя. В зависимости от сочетания указанных выше факторов, расход масла может достигать до 0,5 л/1000 км, а в период приработки и превышать это значение. Уровень масла следует периодически проверять, по меньшей мере перед каждой длительной поездкой, чтобы избежать повреждения двигателя.

Использование при эксплуатации автомобиля нерекондуемых и некачественных бензинов и моторных ма-

сел приводит к повышенным отложениям на деталях двигателя, выходу из строя двигателя и его узлов, элементов систем управления, ухудшению токсичности и отказу нейтрализатора отработавших газов.

Не допускается применение бензинов с металлургическими антидетонаторами, на основе свинца (этилированный бензин), железа (ферроценами), марганца, никеля и других металлов.

Не допускается применение вторичных присадок к бензинам и смазочным маслам. Ответственность за применение некачественных бензинов и масел несет владелец автомобиля.

При проведении работ по техническому обслуживанию и ремонту автомобиля специалистами дилерского центра с помощью специального прибора производится проверка и фиксация значения пробега и идентификаторов, зарегистрированных в электронных блоках Вашего автомобиля.

Несанкционированное изменение данных о пробеге приводит к утере гарантийных обязательств изготовителя и возможному выходу из строя оборудования автомобиля.

В соответствии с Федеральным законом РФ «О безопасности дорожного движения» обязанность по поддержанию автомобиля в технически исправном состоянии и, соответственно, обеспечение своевременного выполнения регламентных работ по техническому обслуживанию, указанных в сервисной книжке, а также всех необходимых работ по текущему ремонту, возлагается на его владельца.

Обслуживание и ремонт автомобиля необходимо проводить у официальных дилеров LADA, которые используют разработанную производителем технологию технического обслуживания, ремонта и утилизации, а также оснащены специальным оборудованием и инструментом.

Установку на автомобиль любых дополнительных устройств, а также замену, модификацию программного или аппаратного обеспечения контроллера ЭСУД производите у дилера LADA с обязательной отметкой в разделе «Особые отметки» сервисной книжки. У дилеров имеется перечень разрешенного АО «АВТОВАЗ» к установке дополнительного оборудования и специально разработанные технологии по его монтажу. В противном случае АО «АВТОВАЗ» не несёт ответственности за все возможные последствия, которые могут возникнуть после установки дополнительных устройств.

На новые автомобили, приобретенные за рубежом, равно как и ввезенные в Российскую Федерацию для реализации и реализованные физическим и юридическим лицам, гарантийные обязательства изготовителя на территории Российской Федерации не распространяются.

Техническое обслуживание и ремонт реэкспортных автомобилей производятся продавцом или дилером за счет потребителя. Отличительные особенности автомобиля, изготовленного в экспортном исполнении, состоят в следующем:

- паспорт транспортного средства (ПТС) выдан таможенными органами РФ, в нем нет реквизитов и печати АО «АВТОВАЗ» как организации, выдавшей ПТС;
- гарантийный талон АО «АВТОВАЗ» отсутствует;
- возможны иные отличительные особенности, связанные с национальными требованиями страны-импортера.

Независимо от водительского стажа рекомендуем проявлять особую внимательность при освоении техники вождения автомобиля. Также убедитесь, что Ваши пассажиры осознают риск возникновения несчастного случая и травмы при неправильном использовании автомобиля.

Приложение к элементам управления устройствами и механизмами автомобиля (клавиши, кнопки, рычаги, рукоятки и т. п.) избыточных для их срабатывания усилий может привести к механическим повреждениям (изломам, заклиниваниям и т. п.) указанных элементов и механизмов и не будет считаться гарантийными случаями.

Кроме того, выполнение всех инструкций и рекомендаций завода-изготовителя, касающихся эксплуатации и обслуживания автомобиля (включая периодическое техническое обслуживание у дилера LADA согласно сервисной книжке), является обязательным условием сохранения гарантии на автомобиль, а также залогом Вашей безопасности.

Не забывайте, что Ваша безопасность и безопасность других участников дорожного движения, состояние окружающей среды, а также высокие эксплуатационные качества, надежность и долговечность автомобиля в значительной степени зависят от его технической исправности и соблюдения Вами правил эксплуатации, изложенных в настоящем руководстве.

Заголовки «ПРЕДУПРЕЖДЕНИЕ!» и «ВНИМАНИЕ!» информируют Вас об условиях, которые могут привести к травмированию людей или повреждению Вашего автомобиля. Заголовки «ПРЕДУПРЕЖДЕНИЕ!» означает, что неправильные действия могут привести к травмированию людей, «ВНИМАНИЕ!» – неправильные действия могут привести к повреждению Вашего автомобиля.

При неисправностях, влияющих на безопасность движения, при которых запрещается эксплуатация автомобиля, пользуйтесь услугами эвакуатора.

Руководство охватывает все виды оборудования (как серийного, так и дополнительного), устанавливаемого на автомо-

били данной модели, однако его наличие на Вашем автомобиле зависит от комплектации, выбранных опций и страны поставки. Данное руководство по эксплуатации содержит описание модели, основанное на ее технических характеристиках, существующих на момент написания документа. Конструкция автомобиля постоянно совершенствуется, поэтому отдельные узлы и детали, а также варианты исполнения и комплектации могут несколько отличаться от описанных в руководстве. Подробную информацию о Вашем автомобиле Вы можете получить у дилера LADA.

Электронная версия руководства по эксплуатации доступна на сайте компании АО «АВТОВАЗ» www.lada.ru по ссылке: <https://www.lada.ru/manuals>



Актуальный список официальных дилеров LADA Вы можете узнать:

- на клиентской линии LADA – 8-800-700-52-32, звонок по России бесплатный;
- на сайте компании АО «АВТОВАЗ» – www.lada.ru.

1. КЛЮЧИ И ДВЕРИ



Рис. 1.1.1. Ключ с пультом дистанционного управления

1.1 КЛЮЧИ ДЛЯ АВТОМОБИЛЯ

К автомобилю прилагаются два ключа с пультом дистанционного управления (ПДУ) и со складной бородкой (рис. 1.1.1). Для извлечения и складывания бородки необходимо нажать на круглую кнопку.

Примечание. Ключ имеет уникальный код. Номер кода ключа нанесен на съемной бирке.

Ключи совмещают в себе следующие функции:

- дистанционную разблокировку/блокировку с ПДУ замков всех дверей;
- механическую разблокировку/блокировку замков дверей встроенным механическим ключом;
- управление выключателем зажигания;
- связь с иммобилизатором по радиоканалу.

ВНИМАНИЕ!

• Иммобилизатор является дополнительным средством противоугонной защиты автомобиля и служит для предотвращения несанкционированного пуска двигателя. Для пуска двигателя могут использоваться только опознаваемые ключи.

• При появлении надписи «bAtt LO» на информационном дисплее в комбинации приборов требуется как можно скорее заменить элемент питания в ключе с ПДУ (рекомендуемое время замены – в течение двух дней). В случае полного разряда элемента питания в ключе с ПДУ пуск двигателя невозможен!



Рис. 1.2.1. Кнопка
«РАЗБЛОКИРОВКА»
пду





Рис. 1.2.2. Кнопка
«БЛОКИРОВКА»
пду



Рис. 1.2.3. Кнопка
«ДВЕРЬ БАГАЖНОГО ОТДЕЛЕНИЯ»
пду

1.2 ПУЛЬТ ДИСТАНЦИОННОГО УПРАВЛЕНИЯ

Кнопки пульта дистанционного управления

1. Кнопка  «РАЗБЛОКИРОВКА» (рис. 1.2.1) снимает блокировку с замков всех дверей, что сопровождается двукратным световым сигналом указателей поворота.
2. Кнопка  «БЛОКИРОВКА» (рис. 1.2.2) блокирует замки всех дверей, что сопровождается однократным световым сигналом указателей поворота.
3. Кнопка  «ДВЕРЬ БАГАЖНОГО ОТДЕЛЕНИЯ» (рис. 1.2.3) снимает блокировку замка дверей багажного отделения, что сопровождается двукратным световым сигналом указателей поворота.

ВНИМАНИЕ!

Ключ не должен использоваться в иных случаях (для открывания бутылок и т. п.), чем те, которые указаны в руководстве по эксплуатации.

Радиус действия пульта дистанционного управления

Дальность действия зависит от окружающих условий. Во избежание непреднамеренного отпирания или запираания дверей вследствие случайного нажатия на кнопки обращайтесь с пультом осторожно!

Наличие некоторых предметов (металлические предметы, мобильные телефоны, электромагнитное излучение и т. п.) вблизи ключа может вызвать помехи и затруднить работу системы.

Для обеспечения работоспособности пульта дистанционного управления соблюдайте следующие правила:

- Не роняйте пульт.
- Не кладите на пульт тяжелые предметы.
- Берегите от воздействия влаги, холода и тепла.
- Не используйте в иных случаях (для открывания бутылок и т. п.), кроме тех, которые указаны в руководстве по эксплуатации.

- Содержите бородки ключей в чистоте, т. к. их загрязнения могут негативно сказаться на работе личинок замков.

Если управление центральным замком с помощью пульта невозможно, причина неисправности может заключаться в следующем:

- превышен радиус действия;
- батарейка пульта разряжена (порядок замены элемента питания указан в разделе «ОБСЛУЖИВАНИЕ АВТОМОБИЛЯ»);
- помехи от более мощных источников радиоволн;
- при частых включениях и выключениях центральный замок перегружается и по этой причине его электропитание может кратковременно прерываться.

ПРЕДУПРЕЖДЕНИЕ!

Выходя из автомобиля даже на короткое время, не оставляйте ключ или пульт дистанционного управления в салоне, если в автомобиле остался ребенок (или животное). В этом случае ребенок может подвергнуть опасности себя и других, запустив двигатель или включив какое-либо оборудование. Существует опасность получения тяжелых травм.

Система дистанционного управления

Система дистанционного управления предназначена для дистанционной блокировки/разблокировки замков всех дверей (или только дверей багажного отделения).

ВНИМАНИЕ!

Во избежание непреднамеренного отпирания/запирания замков дверей вследствие случайного нажатия на кнопки обращайтесь с пультом осторожно!

Блокировка замков всех дверей с ПДУ

Если во время блокировки замков дверей была открыта дверь водителя или другие двери (**в варианном исполнении**), то замки дверей не заблокируются, что сопровождается троекратным световым сигналом указателей поворота. Закройте все двери и повторно нажмите кнопку  блокировки на пульте. Об успешной блокировке свидетельствует однократное моргание указателей поворота.

Примечание. Если открыты задние двери, а боковые двери закрыты, то нажатие кнопки  на ПДУ выполняет блокировку боковых дверей, за которой следует визуальное оповещение о разблокированных задних дверях троекратным морганием указателей поворота, чтобы привлечь внимание водителя и предупредить о незащищенной зоне. После закрытия дверей багажного отделения блокировка замка выполняется автоматически. Об успешной блокировке свидетельствует однократное моргание указателей поворота.

Разблокировка замков всех дверей с ПДУ

При нажатии кнопки разблокировки  на ПДУ происходит разблокировка замков всех дверей автомобиля. Об успешной разблокировке свидетельствует двукратное моргание указателей поворота.

Примечание. Если замки всех дверей разблокированы от кнопки разблокировки  на ПДУ и в течение 1 минуты не произошло:

- открытие двери водителя или **в варианном исполнении** других дверей;
- нажатие кнопки центрального замка (см. раздел «1.3 Блокировка/разблокировка дверей»);
- включение зажигания;
- пуск двигателя, то все двери автоматически заблокируются (автомобиль возврат). Об успешной блокировке свидетельствует однократное моргание указателей поворота.

Разблокировка только замка двери багажного отделения с ПДУ

Разблокирование замка двери багажного отделения с пульта возможно только при выключенном зажигании. Для разблокирования замка нажмите кнопку  на ПДУ.

После закрытия двери багажного отделения блокировка замка выполняется автоматически. Об успешной блокировке свидетельствует однократное моргание указателей поворота.

Примечание. Если задняя дверь разблокирована от кнопки  на ПДУ и в течение 30 секунд не происходило открытия задней двери (разблокировки дверей с помощью ключа ПДУ, открытие двери водителя с помощью лезвия ключа, включение зажигания, запуск двигателя), то задняя дверь автоматически заблокируется (автовозврат).

1.3 БЛОКИРОВКА/РАЗБЛОКИРОВКА ДВЕРЕЙ

Блокировка/разблокировка замков дверей вручную

Снаружи. Разблокируйте/заблокируйте двери с помощью ключа **1** (рис. 1.3.1), вставленного в замок двери водителя. **В зависимости от комплектации** автомобиля, ключ управляет разблокировкой/блокировкой либо всех дверей, либо только двери водителя.

ВНИМАНИЕ!

Не допускается одновременная разблокировка/блокировка замка двери и открывание двери за ручку. Это может привести к выходу из строя замка двери.



Рис. 1.3.1. Блокировка/разблокировка замков дверей снаружи



Рис. 1.3.2. Блокировка/разблокировка замков дверей изнутри
(в варианном исполнении)

Изнутри. Нажмите кнопку **1** (рис. 1.3.2) в двери, чтобы заблокировать дверь, поднимите кнопку **1**, чтобы разблокировать дверь. **В зависимости от комплектации** автомобиля, кнопка **1** в двери водителя управляет блокировкой/разблокировкой либо всех дверей, либо только двери водителя.

Центральная блокировка/разблокировка замков дверей (в варианном исполнении)

Центральная блокировка/разблокировка замков дверей предназначена для блокировки/разблокировки замков всех дверей ПДУ или кнопкой на панели приборов. Для блокировки/разблокировки дверей с помощью ПДУ см. раздел «1.2 Пульт дистанционного управления». Для блокировки/разблокировки замков всех дверей из салона нажмите кнопку **1** (рис. 1.3.3) на панели приборов. При успешной блокировке периметра статус светодиода на кнопке центрального замка «Включен». В случае выключенного зажигания через некоторое время светодиод, отображающий статус блокировки периметра, на кнопке погаснет.



Рис. 1.3.3. Кнопка центральной блокировки/разблокировки замков дверей (в варианном исполнении)

При разблокировке периметра статус светодиода на кнопке центрального замка «Выключен». Если при нажатии кнопки **1** на панели приборов открыта дверь водителя или **в варианном исполнении** другие двери, то замки дверей не блокируются, о чем информирует сигнализатор незакрытых дверей в комбинации приборов.

Примечание. В случае, когда была выполнена блокировка замков всех дверей при выключенном зажигании с помощью ПДУ или кнопкой на панели приборов, то при открывании изнутри салона любой из дверей происходит разблокировка только открываемой двери. В случае, когда была выполнена блокировка замков всех дверей при включенном зажигании (заведенном двигателе) с помощью функции автоблокировки по скорости или кнопкой на панели приборов, то при открывании изнутри салона двери водителя в течение минуты после выключения зажигания происходит разблокировка всего периметра.

ПРЕДУПРЕЖДЕНИЕ!

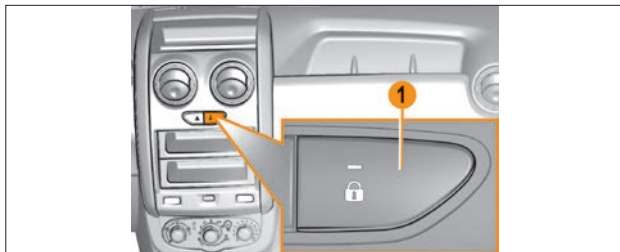
Если Вы решили ехать с заблокированными дверями, помните, что это может затруднить доступ спасателей в салон при экстренной ситуации.

Центральная блокировка имеет защиту замков дверей от перегрева.

Если блокировка и разблокировка замков дверей происходят многократно в течение короткого промежутка времени, то система перестает реагировать на нажатие кнопки  на панели приборов и ПДУ.

Если это произошло, не нажимайте кнопку  на панели приборов и ПДУ некоторое время, после чего работоспособность системы полностью восстановится.

Автоматическая блокировка замков дверей (автоблокировка по скорости)

Если данная функция активирована, то после начала движения при скорости около 10 км/ч происходит автоматическая блокировка замков всех дверей, если они не были заблокированы.

Для разблокировки замков всех дверей необходимо нажать кнопку **1** (см. рис. 1.3.3) на панели приборов.

Для активации функции: при заведенном двигателе нажмите кнопку **1** на панели приборов и удерживайте ее в течение пяти секунд. Активацию функции автоблокировки подтверждает однократный звук зуммера на комбинации приборов.

Для деактивации функции: при заведенном двигателе нажмите кнопку **1** на панели приборов и удерживайте ее в течение пяти секунд. Деактивацию функции автоблокировки подтверждает двукратный звук зуммера на комбинации приборов. Функция отключена.



Рис. 1.4.1. Открытие боковых дверей снаружи



Рис. 1.4.2. Открытие передних дверей изнутри
(в варианном исполнении)

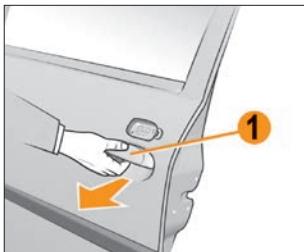

Рис. 1.4.3. Открытие задних дверей изнутри
(в варианном исполнении)

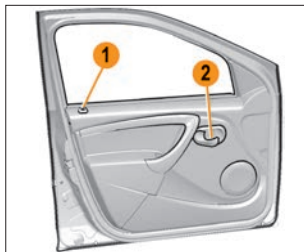

Рис. 1.4.4. Блокировка для безопасности детей
(в варианном исполнении)

1.4 ОТКРЫТИЕ/ЗАКРЫТИЕ ДВЕРЕЙ

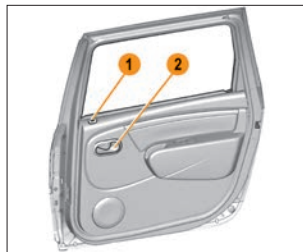
Открытие боковых дверей снаружи

Передние и задние двери: при предварительно разблокированной двери возьмитесь рукой за ручку **1** (рис. 1.4.1) снизу и потяните ее на себя.

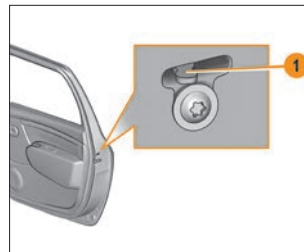
Открытие боковых дверей изнутри

Передние двери: при предварительно разблокированной двери потяните ручку двери **2** (рис. 1.4.2) на себя и откройте дверь.

Задние двери: при предварительно разблокированной двери потяните ручку двери **2** (рис. 1.4.3) на себя и откройте дверь.

ВНИМАНИЕ!

Избегайте резкого открывания дверей в конце их хода. Не оставляйте незакрытыми двери на остановке при сильном ветре, чтобы избежать деформации передних кромок дверей.

Блокировка открытия задних дверей изнутри для безопасности детей

Если на заднем сиденье находятся дети, рекомендуется для их безопасности заблокировать открытие задних дверей изнутри. Для этого переместите рычажок **1** (рис. 1.4.4) задней двери, закройте двери и проверьте изнутри блокировку открытия.



Рис. 1.4.5. Открытие большой двери багажного отделения (в варианном исполнении)



Рис. 1.4.6. Полное открытие большой двери багажного отделения (в варианном исполнении)

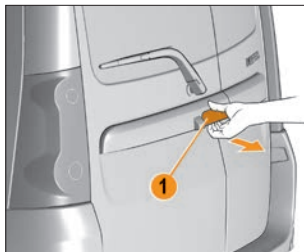

Рис. 1.4.7. Открытие меньшей двери багажного отделения (в варианном исполнении)

Открытие/закрытие дверей багажного отделения

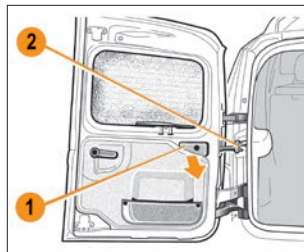
Открытие большой двери багажного отделения. При разблокированных дверях возьмитесь снизу за ручку **1** (рис. 1.4.5) и потяните ее на себя.

Примечание. В варианном исполнении на большой задней двери багажного отделения размещается задний стеклоочиститель.

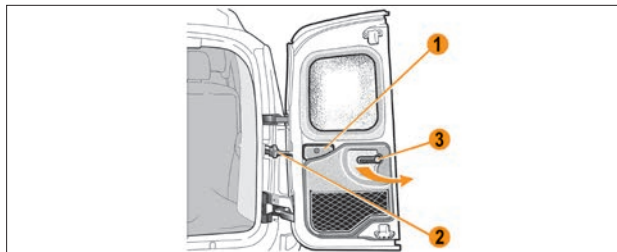
Полное открытие большой двери багажного отделения. Чтобы полностью открыть дверь, разблокируйте фиксатор, потянув ручку предохранителя **1** (рис. 1.4.6) на себя, затем откройте дверь так, чтобы можно было освободить фиксатор **2**.

Открытие меньшей двери багажного отделения. После открытия большой двери можно открыть меньшую дверь, нажав на ручку **3** вниз (рис. 1.4.7).

Полное открытие меньшей двери багажного отделения. Чтобы полностью открыть дверь, разблокируйте фиксатор, потянув ручку предохранителя **1** на себя, затем откройте дверь так, чтобы можно было освободить фиксатор **2**.

Закрытие дверей багажного отделения. Сначала закройте меньшую из дверей, затем – большую. При этом фиксаторы **2** займут исходное положение.

ПРЕДУПРЕЖДЕНИЕ!

При резких порывах ветра не оставляйте задние распашные двери открытыми. Существует риск получить травму.

2. СИДЕНЬЯ И СИСТЕМА ПАССИВНОЙ БЕЗОПАСНОСТИ



Рис. 2.1.1. Регулировка переднего сиденья



Рис. 2.1.2. Регулировка спинки переднего сиденья



Рис. 2.1.3. Регулировка сиденья водителя по высоте
(в варианном исполнении)

2.1 ПЕРЕДНИЕ СИДЕНЬЯ

Для перемещения сиденья вперед или назад потяните за рычаг 1 (рис. 2.1.1) вверх и сдвиньте сиденье в нужное положение. Отпустите рычаг и убедитесь, что сиденье зафиксировано.

ПРЕДУПРЕЖДЕНИЕ!

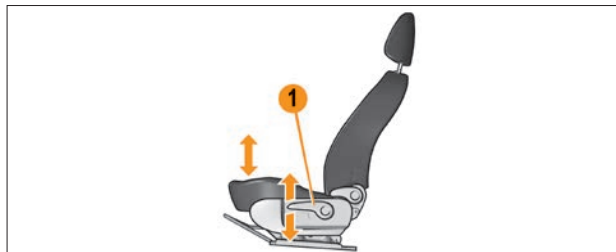
В целях безопасности запрещается регулировать положение водительского сиденья во время движения. Это может привести к потере контроля над автомобилем.

Для изменения наклона спинки сиденья наклонитесь вперед и поднимите рычаг 1 (рис. 2.1.2) регулировки угла наклона спинки вверх. Отклонившись назад, установите спинку сиденья в требуемое положение и отпустите рычаг регулировки. Убедитесь, что спинка сиденья зафиксирована в новом положении.

ПРЕДУПРЕЖДЕНИЕ!

- Чтобы не снижать эффективность ремней безопасности, рекомендуется не наклонять спинки сидений слишком назад.
- Следите за надежной фиксацией спинок сидений.
- Более подробная информация по правильной регулировке передних сидений с точки зрения пассивной безопасности содержится в подразделе «Система пассивной безопасности».

В варианном исполнении сиденье водителя регулируется по высоте.

Чтобы опустить сиденье, несколько раз нажмите на рычаг 1 (рис. 2.1.3) вниз.

Чтобы поднять сиденье, несколько раз потяните рычаг 1 вверх.



Рис. 2.1.4. Правильное положение подголовника



Рис. 2.1.5. Регулировка подголовников передних сидений

Подголовники передних сидений

Подголовники служат не только для удобства водителя и пассажиров, но в первую очередь помогают обеспечить защиту головы и шеи в случае дорожно-транспортного происшествия (ДТП).

Для достижения максимальной защиты в случае ДТП, верхний край переднего подголовника должен находиться примерно на уровне верхней части головы (рис. 2.1.4).

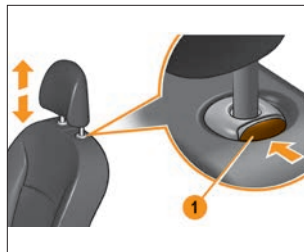
Чтобы поднять подголовник вверх, потяните за него вверх до нужного фиксированного положения.

Чтобы опустить его вниз, нажмите одновременно на фиксатор 1 (рис. 2.1.5) и на подголовник.

Для снятия подголовника поднимите его на максимальную высоту, затем нажмите на кнопку фиксатора 1, одновременно вытягивая подголовник. Если обивка крыши мешает снятию подголовника, то отклоните спинку сиденья.

Чтобы установить подголовник на место, вставьте стержни в отверстия направляющих втулок (в случае необходимо-

сти отклоните спинку сиденья). Затем настройте подголовник на нужную высоту.

ПРЕДУПРЕЖДЕНИЕ!

- Движение автомобиля допустимо только при установленных в надлежащее положение подголовниках.
- Снятие или неверная регулировка подголовников может привести к тяжелым травмам головы и шеи в случае ДТП.
- Перед началом движения автомобиля убедитесь, что подголовники отрегулированы и находятся в фиксированном положении.
- Не регулируйте положение подголовников по высоте во время движения автомобиля.

Подогрев передних сидений

В варианном исполнении передние сиденья оборудованы электрическими подогревателями с возможностью ступенчатого изменения уровня нагрева, которые включаются при работающем двигателе клавишами, расположенными на панели приборов.

Клавиша 1 (рис. 2.1.6) управляет подогревом водительского сиденья, а клавиша 2 управляет подогревом пассажирского сиденья.

Алгоритм работы обогрева и световых сигнализаторов:

- Максимальный обогрев – первое нажатие клавиши, светятся три световых сигнализатора.
- Средний обогрев – второе нажатие клавиши, правый сигнализатор гаснет, светятся левый и средний.
- Минимальный обогрев – третье нажатие клавиши – средний сигнализатор гаснет, светится только левый.
- Четвертым нажатием на клавишу обогрев сидений выключается.



Рис. 2.1.6. Клавиши управления подогревом передних сидений (в варианном исполнении)



Рис. 2.1.7. Подлокотник водителя между передними сиденьями (в варианном исполнении)

При первом включении обогрева устанавливается автоматический режим. В этом режиме мощность электрических подогревателей будет автоматически снижаться в течение некоторого времени в зависимости от температуры окружающей среды.

При последующем нажатии левой или правой клавиши подогревателя сидений происходит переключение в ручной режим. В ручном режиме подогреватель работает неограниченное время до повторного нажатия клавиши с последующим понижением уровня нагрева на одну ступень от текущей или до выключения зажигания.

ПРЕДУПРЕЖДЕНИЕ!

Если у Вас или у одного из пассажиров пониженная чувствительность к температуре, боли или есть иные медицинские противопоказания, то мы рекомендуем полностью отказаться от использования подогрева сидений. В противном случае это может привести к ожогам спины, ягодиц и бедер. Если же Вы все равно намерены исполь-

зовать подогрев сидений, то в случае продолжительной поездки рекомендуем делать регулярные остановки, чтобы тело могло отдохнуть от нагрузки. Для оценки Вашего состояния обратитесь к своему лечащему врачу.

ВНИМАНИЕ!

- Чтобы не повредить нагревательные элементы в сиденьях, не следует стоять на них на коленях или создавать иную локальную нагрузку.
- Не проводите влажную чистку сидений.
- Не рекомендуется включать обогрев сиденья если:
 - сиденье не занято;
 - на сиденье находятся посторонние предметы (например, детское сиденье, сумка, меховая накидка);
 - человек, сидящий на сиденье, одет в теплую длинную одежду, не проводящую тепло. Может возникнуть неисправность нагревательного элемента.

Подлокотник

В варианном исполнении автомобиль между передними сиденьями оборудован подлокотником водителя (рис. 2.1.7), фиксируемым магнитным держателем. Подъем подлокотника производится до вертикального положения без промежуточной фиксации. Под открытым подлокотником располагается ниша для хранения мелких вещей.

ВНИМАНИЕ!

- Подъем крышки подлокотника необходимо производить за переднюю часть без резкого отбрасывания назад.
- В крайнем раскрытом положении крышки подлокотника не допускается прилагать чрезмерное усилие – более 200 Н (20 кг) – в сторону, обратную закрытию.



Рис. 2.2.1. Подголовники типа А сиденья второго ряда (в варианном исполнении)



Рис. 2.2.2. Подголовники типа В сиденья второго ряда (в варианном исполнении)

2.2 ВТОРОЙ РЯД СИДЕНИЙ

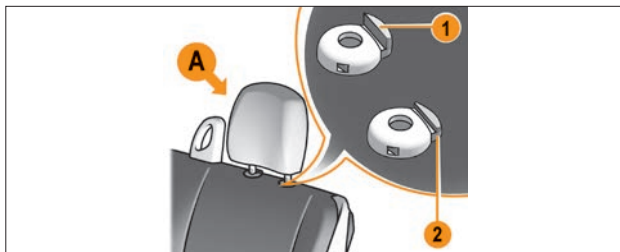
Подголовники сиденья второго ряда

В варианном исполнении на сиденье второго ряда устанавливается два вида подголовников:

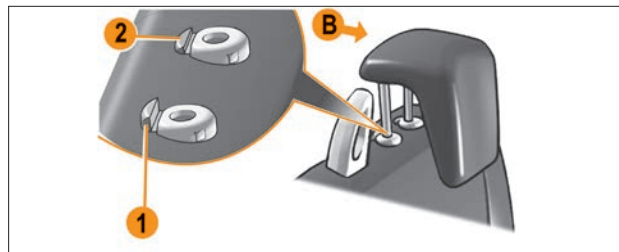
- Подголовники типа А (рис. 2.2.1).
- Подголовники типа В (рис. 2.2.2).

Примечание. Наличие подголовника на конкретном пассажирском месте зависит от варианта исполнения автомобиля. При отсутствии пассажиров допускается опускать соответствующие подголовники на заднее сиденье для улучшения обзора водителя сзади.

Чтобы поднять подголовник вверх, потяните за него вверх до нужного фиксированного положения.

Чтобы опустить его вниз, нажмите одновременно на фиксатор 1 (рис. 2.2.1 или 2.2.2) и на подголовник.

Снятие подголовников. Одновременно нажмите на фиксаторы 1 и 2 (рис. 2.2.1 или 2.2.2) каждого стержня подголовника, затем вытяните подголовник.

В варианном исполнении для снятия подголовника поднимите его на максимальную высоту, затем нажмите на кнопку фиксатора 1 (см. рис. 2.1.5), одновременно вытягивая подголовник (аналогично снятию подголовника на передних сиденьях).

Чтобы установить подголовник на место, вставьте стержни в отверстия направляющих втулок. Затем настройте подголовник на нужную высоту.

Рабочее положение подголовников. Для достижения максимальной защиты в случае ДТП верхний край подголовника должен находиться примерно на уровне верхней части головы (рис. 2.2.3).

ПРЕДУПРЕЖДЕНИЕ!

- Движение автомобиля допустимо только при установленных в надлежащее положение подголовниках.
- Снятие или неверная регулировка подголовников может привести к тяжелым травмам головы и шеи в случае ДТП.
- Перед началом движения автомобиля убедитесь, что подголовники отрегулированы и находятся в фиксированном положении.



Рис. 2.2.3. Правильное положение подголовника



Рис. 2.2.4. Выключатели обогрева сиденья второго ряда (в варианном исполнении)

- При опускании подголовников типа В в крайнее нижнее положение будьте осторожны и берегите пальцы от защемления.
- Крайнее нижнее положение подголовника типа В – нерабочее, оно не должно использоваться при наличии пассажира на соответствующем месте сиденья второго ряда.

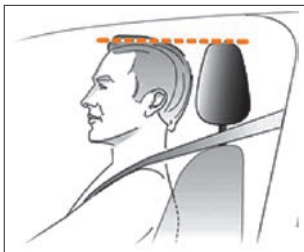
Подогрев сиденья второго ряда

В варианном исполнении боковые места сиденья второго ряда оборудованы электрическими подогревателями. Они включаются при работающем двигателе выключателями на задней стенке центрального подлокотника (рис. 2.2.4).

Для включения обогрева левого места сиденья второго ряда необходимо нажать на левый выключатель **1**, для включения обогрева правого места – на правый выключатель **2**. Выключение обогрева производится повторным нажатием на выключатель или при выключении двигателя.



Рис. 2.2.5. Складывание сиденья второго ряда (в варианном исполнении)



Рис. 2.2.6. Складывание сиденья второго ряда по частям (в варианном исполнении)

Световой сигнализатор, расположенный на клавише выключателя, будет светиться в течение всего времени работы обогревателя.

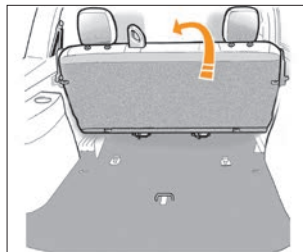
Примечание. При необходимости сложить сиденье второго ряда убедитесь, что обогреватели выключены.

Складывание сиденья второго ряда

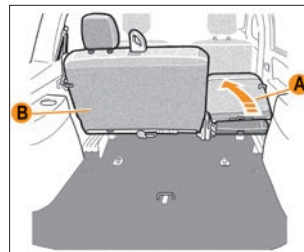
Сиденье второго ряда может быть сложено для облегчения перевозки длинномерных предметов, для увеличения объема багажного отделения автомобиля или для доступа к третьему ряду сидений (**в варианном исполнении**).

ПРЕДУПРЕЖДЕНИЕ!

В целях безопасности складывание сиденья проводите только на неподвижном автомобиле.

В варианном исполнении сиденье второго ряда складывается целиком (рис. 2.2.5) либо по частям (рис. 2.2.6) в соотношении 1/3 (меньшая часть **A**) и 2/3 (большая часть **B**).



Рис. 2.2.7. Крючок для фиксации ремня безопасности (в варианном исполнении)



Рис. 2.2.8. Ручка фиксатора сиденья второго ряда



Рис. 2.2.9. Правильное положение пряжек ремней безопасности

Чтобы сложить сиденье второго ряда целиком либо по частям:

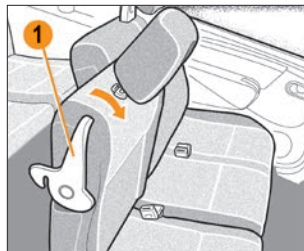
- если сиденье водителя находится в одном из крайних задних положений, сдвиньте его вперёд;
- пропустите ремни безопасности боковых мест через крючки **1** (рис. 2.2.7), а ремень безопасности среднего пассажира сложите в нерабочее положение (ремень должен быть смотан под потолок);
- опустите, не снимая, (тип **B**) или снимите (тип **A**) подголовники (см. раздел «Подголовники сиденья второго ряда»);
- поверните вперёд ручку фиксатора спинки сиденья **1** (рис. 2.2.8);
- сложите спинку на подушку сиденья;
- поднимите сиденье в вертикальное положение. Для этого необходимо дополнительно сдавливать спинку с подушкой части 2/3 (большая часть **B**), чтобы избежать упирания в подлокотник водителя (*в варианном исполнении*).

Установка сиденья второго ряда в рабочее положение:

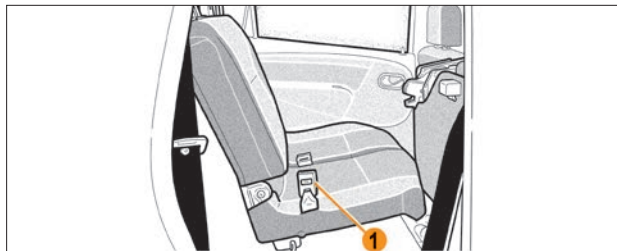
- если сиденье водителя находится в одном из крайних задних положений, сдвиньте его вперёд;
- опустите сиденье из вертикального положения, чтобы оно зафиксировалось;
- поднимите спинку;
- убедитесь, что подушка и спинка сиденья надежно зафиксированы;
- поднимите (тип **B**) или установите (тип **A**) подголовники (см. раздел «Подголовники сиденья второго ряда»);
- убедитесь в том, что все пряжки **1** (рис. 2.2.9) ремней безопасности находятся в соответствующих им слотах в подушке сиденья.

ПРЕДУПРЕЖДЕНИЕ!

- **Во избежание травм убедитесь, что вблизи перемещаемых элементов сидений никого нет.**
- **При установке сиденья второго ряда в рабочее положение убедитесь в отсутствии предметов в зоне кре-**

плений (там не должно быть камешков, ветоши, игрушек и т. п.).

- Проверьте правильность установки пряжек и работы ремней безопасности сиденья второго ряда после каждой установки сиденья в рабочее положение.

ВНИМАНИЕ!

Убедитесь, что обогреватели сидений второго ряда случайно не включены задеванием при манипулировании сиденьем.



Рис. 2.3.1. Схема размещения пассажиров на сиденье третьего ряда

2.3 СИДЕНЬЕ ТРЕТЬЕГО РЯДА

В варианном исполнении на автомобиль устанавливается сиденье третьего ряда. Для доступа к сиденью третьего ряда необходимо сложить сиденье второго ряда (см. раздел «Складывание сиденья второго ряда»).

Ограничение использования

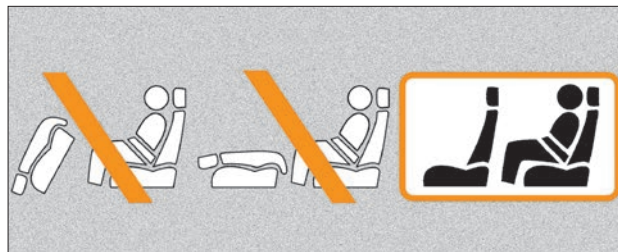
Перед размещением пассажиров на сиденье третьего ряда необходимо установить сиденье второго ряда в рабочее положение (рис. 2.3.1).

ПРЕДУПРЕЖДЕНИЕ!

Запрещается движение автомобиля, в котором сиденье второго ряда или его спинка откинута, в то время как сиденье третьего ряда занимает пассажир, так как сложенные и незакрепленные части сиденья могут травмировать пассажиров.



Рис. 2.3.2. Складывание сиденья третьего ряда (в варианном исполнении)



Рис. 2.3.3. Складывание сиденья третьего ряда по частям (в варианном исполнении)

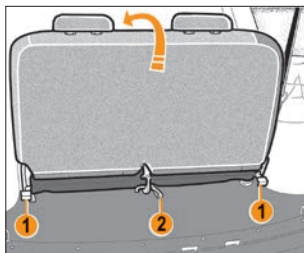

Рис. 2.3.4. Крючок для фиксации ремня безопасности

Подголовники сиденья третьего ряда

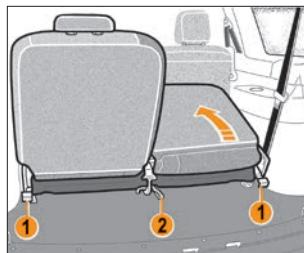
Регулировка и снятие подголовников сиденья третьего ряда осуществляется аналогично подголовникам сиденья второго ряда (см. раздел «Подголовники сиденья второго ряда»).

Складывание сиденья третьего ряда

В случае перевозки громоздких предметов сиденье третьего ряда можно сложить.

ПРЕДУПРЕЖДЕНИЕ!

В целях безопасности складывание сиденья проводите только на неподвижном автомобиле.

В варианном исполнении спинка сиденья третьего ряда складывается целиком (рис. 2.3.2) либо по частям (рис. 2.3.3) в соотношении 50/50.

Чтобы сложить сиденье третьего ряда:

- пропустите ремни безопасности через крючки **1** (рис. 2.3.4);
- опустите (тип **В**) или снимите (тип **А**) подголовники (см. раздел «Подголовники сиденья второго ряда»);
- потяните за ручки **1** (см. рис. 2.3.2, 2.3.3) и сложите спинку сиденья;
- потянув за ремешок **2**, поднимите подушку сиденья в вертикальное положение.

ПРЕДУПРЕЖДЕНИЕ!

В целях безопасности проводите все регулировки сиденья только на неподвижном автомобиле.

Установка сиденья третьего ряда в рабочее положение:

- опустите сиденье из вертикального положения, чтобы оно зафиксировалось;
- поднимите спинку;
- убедитесь, что подушка и спинка сиденья надежно зафиксированы;



Рис. 2.3.5. Защелки крепления сиденья третьего ряда

- поднимите (тип **В**) или установите (тип **А**) подголовники (см. раздел «Подголовники сиденья второго ряда»).

ПРЕДУПРЕЖДЕНИЕ!

- Во избежание травм убедитесь, что вблизи перемещаемых элементов сиденья никого нет.
- При установке сиденья третьего ряда в рабочее положение убедитесь в отсутствии предметов в зоне креплений (там не должно быть камешков, ветоши, игрушек и т. п.).
- Проверьте правильность работы ремней безопасности сиденья третьего ряда после каждой установки сиденья в рабочее положение.

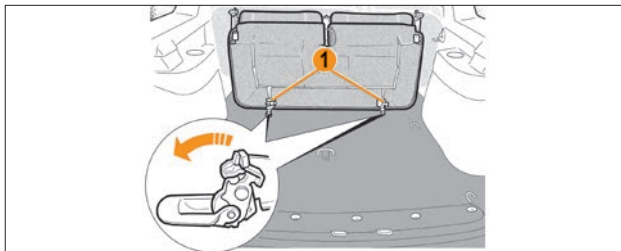
Снятие сиденья третьего ряда с автомобиля:

- сложите сиденье (см. раздел «Складывание сиденья третьего ряда»);
- разблокируйте защелки **1** (рис. 2.3.5);
- поднимите сиденье вверх и снимите его.

Установка сиденья третьего ряда в рабочее положение после снятия:

- установите сиденье в соответствии с положением защелок **1**;
- заблокируйте защелки **1**;
- установите сиденье в рабочее положение как после складывания (см. раздел «Складывание сиденья третьего ряда»).

ПРЕДУПРЕЖДЕНИЕ!

- Во избежание травм убедитесь, что вблизи перемещаемых элементов сиденья никого нет.
- При установке сиденья третьего ряда в рабочее положение убедитесь в отсутствии предметов в зоне креплений (там не должно быть камешков, ветоши, игрушек и т. п.).
- Проверьте правильность работы ремней безопасности сиденья третьего ряда после каждой установки сиденья в рабочее положение.

2.4 СИСТЕМА ПАССИВНОЙ БЕЗОПАСНОСТИ

Ваш автомобиль оборудован системой пассивной безопасности (СПБ). В зависимости от комплектации автомобиля СПБ включает в себя:

- Диагонально-поясные ремни безопасности с аварийно-запирающим втягивающим устройством инерционного типа для всех посадочных мест.
- Фронтальную подушку безопасности водителя (**в варианном исполнении**).
- Фронтальную подушку безопасности переднего пассажира (**в варианном исполнении**).
- Систему оповещения о непристёгнутом ремне безопасности водителя.
- Электронный блок управления системой пассивной безопасности с встроенным датчиком фронтального удара (**в варианном исполнении**).

При любом столкновении датчик регистрирует замедление транспортного средства. Если степень замедления будет достаточно высокой (равной или превышающей значение, заложенное в память блока управления системой пассивной безопасности), то блок управления приводит в действие подушки безопасности.

При раскрытии подушки безопасности опасность ограничения видимости для водителя практически отсутствует, так как она наполняется и сдувается за короткий промежуток времени.

ПРЕДУПРЕЖДЕНИЕ!

- Подушки безопасности обеспечивают оптимальную защиту при правильной установке положения сиденья, спинки сиденья и подголовника. Вся спина должна опираться на спинку сиденья, а сиденье должно быть отодвинуто



Рис. 2.4.1. Схема устройства системы пассивной безопасности (**в варианном исполнении**)

- 1 – Ремни безопасности водителя и переднего пассажира.
- 2 – Фронтальная подушка безопасности водителя (**в варианном исполнении**).
- 3 – Фронтальная подушка безопасности пассажира (**в варианном исполнении**).
- 4 – Электронный блок управления системой пассивной безопасности с встроенным датчиком фронтального удара (**в варианном исполнении**).
- 5 – Катушки ремней безопасности.
- 6 – Замки ремней безопасности.

назад настолько, насколько это практически удобно водителю, чтобы в вертикальном сидячем положении слегка согнутыми в локтях руками можно было держать рулевое колесо. Сиденье переднего пассажира максимально отодвинуть назад и привести спинку в вертикальное положение так, чтобы не испытывать дискомфорт. Ремни безопасности должны быть пристёгнуты и отрегулированы по росту человека.

- Система пассивной безопасности водителя и переднего пассажира является автономным устройством разового использования. После срабатывания блок управления, модули надувных подушек безопасности и ремни безопасности подлежат обязательной замене у дилера LADA.

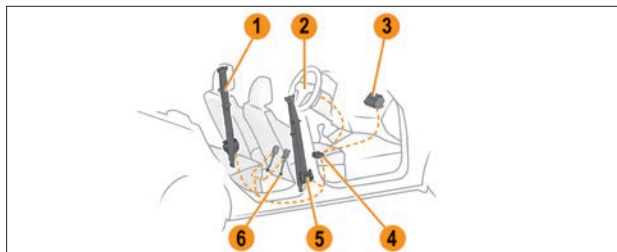
В зависимости от силы и направления удара возможны следующие варианты срабатывания СПБ:

- При слабом фронтальном или боковом столкновении, переворачивании, наезде колесом на невысокое препятствие (бордюр, яма и т. д.), падении автомобиля с невысокого выступа возможно срабатывание блокировки ремней безопасности запирающим устройством инерционного типа.
- При сильном фронтальном столкновении срабатывают фронтальные подушки безопасности водителя и переднего пассажира.

ПРЕДУПРЕЖДЕНИЕ!

- Подушки безопасности водителя и переднего пассажира срабатывают только при включенном зажигании.
- Фронтальные подушки безопасности срабатывают, если датчик замедления регистрирует фронтальное столкновение с перегрузкой, достаточной для раскрытия подушек безопасности.
- Подушки безопасности водителя и переднего пассажира срабатывают независимо от того, находится на сиденье человек или нет.
- Подушки безопасности водителя и переднего пассажира могут сработать при ударе сзади, переворачивании, ударе по кузову автомобиля, наезде на бордюр, попадании колеса в яму, падении автомобиля с выступа и т. д., если автомобиль будет испытывать воздействия, анало-

гичные тем, которым он подвергается при фронтальном столкновении с определенными условиями.

- Во всех случаях, требующих ремонта, диагностики или замены компонентов СПБ, а также рулевого колеса и панели приборов, обращайтесь к дилеру LADA.
- Запрещается самовольное вмешательство в СПБ. Все работы по ней должны выполняться только у дилера LADA.
- При утилизации автомобиля обязательно обратитесь к дилеру LADA для демонтажа компонентов СПБ.

2.5 РЕМНИ БЕЗОПАСНОСТИ

Ваш автомобиль оборудован диагонально-поясными ремнями безопасности с запирающим устройством инерционного типа для водителя и каждого пассажира.

Ремень безопасности является эффективным средством защиты водителя и пассажиров от тяжёлых последствий дорожно-транспортного происшествия (ДТП).

В Вашем автомобиле имеется система оповещения о непристёгнутом ремне безопасности водителя. При включении зажигания, если ремень безопасности не пристёгнут, на панели приборов загорается сигнализатор  (см. раздел «Панель приборов»).

Если при непристёгнутом ремне безопасности скорость автомобиля превышает 20 км/ч, то приводится в действие прерывистый звуковой сигнал, громкость которого усиливается через полминуты (звуковой сигнал выключается через две минуты). После посадки в автомобиль всегда пристёгивайтесь ремнями безопасности, не перевозите не пристёгнутых ремнём безопасности пассажиров – соблюдайте требования Правил дорожного движения.

ПРЕДУПРЕЖДЕНИЕ!

- Используйте отдельный ремень безопасности для каждого пассажира, взрослого или ребёнка.
- Прежде чем пускать двигатель, выполните регулировку водительского места, мест для всех пассажиров и регулировку ремней безопасности для обеспечения наилучшей защиты.
- Беременные женщины должны пользоваться ремнями безопасности, располагая поясную ветвь ремня как можно ниже и удобнее. Не допускается расположение поясной ветви ремня на животе.

- В случае загрязнения ремня безопасности для очистки используйте мягкие салфетки, смоченные в слабом мыльном растворе. Не используйте для очистки ремней агрессивные или абразивные материалы.

- Во всех случаях, требующих ремонта или замены ремней безопасности, обращайтесь к дилеру LADA.

ЗАПРЕЩАЕТСЯ:

- Самостоятельный демонтаж ремней безопасности, разборка, ремонт, поджигание, подключение к источникам напряжения.
- Самостоятельная замена ремней безопасности.
- Вносить изменения в конструкцию элементов системы безопасности (ремней безопасности и их креплений).
- Подвергать ремни безопасности воздействию высокой температуры (например, гладить утюгом, прижигать зажигалкой или тлеющей сигаретой и т. п.).
- Допускать перекручивание лент ремня безопасности при пристёгивании.
- Использовать какие-либо предметы для ослабления прилегания ремня к телу (например, прищепки для белья, зажимы и т. п.). Ослабленный ремень безопасности может привести к травмированию при ДТП.
- Использовать какие-либо предметы для блокировки системы оповещения о непристёгнутом ремне.
- Пропускать диагональную ветвь ремня под рукой или за спиной. Пропускать поясную ветвь ремня под бёдрами.
- Использовать один ремень для пристёгивания нескольких человек.
- Пристёгивать одним ремнём человека вместе с ребёнком, сидящим у него на коленях.



Рис. 2.5.1. Правильное положение ремня безопасности



Рис. 2.5.2. Пристёгивание ремнём безопасности

- Использовать ремень безопасности, если на нём появились признаки износа или повреждения (потёртости, разрывы, трещины и другие повреждения).
- Использовать ремни безопасности после ДТП без предварительной оценки (и/или замены) у дилера LADA.
- Пристёгивать ремень безопасности к замку, предназначенному для другого ремня.
- Допускать попадание посторонних предметов в зоны крепления ремней безопасности и зоны прохождения лент ремня.
- Пристёгиваться ремнём безопасности с нарушением требований данного руководства.

Правильное положение ремня безопасности

Верхняя ветвь ремня должна располагаться как можно ближе к основанию шеи, но не лежать на ней (рис. 2.5.1), нижняя лента ремня плотно прилегает к бедрам.

ПРЕДУПРЕЖДЕНИЕ!

Не допускается, чтобы нижняя лента ремня проходила вокруг талии или под бедрами.

Ремень должен как можно плотнее прилегать к телу. Например, не надевайте при езде в автомобиле объемную одежду, не подкладывайте под ремень какие-либо предметы и т. п.

Пристегивание ремнями безопасности на передних сиденьях

Сядьте на сиденье, полностью откинувшись на спинку. Чтобы пристегнуться ремнём, плавно вытяните его из катушки и вставьте язычок **2** (рис. 2.5.2) в замок **1** до щелчка, не допуская при этом перекручивания лент. Проверьте надёжность фиксации ремня в замке, потянув за язычок.

Чтобы отрегулировать положение поясной ветви ремня, расположите ее как можно ниже на бедрах и потяните диагональную ветвь ремня, как показано на рис. 2.5.1, до плотного прилегания ремня к телу.

Если при вытягивании ремня срабатывает механизм его блокировки, отпустите ремень назад на значительное расстояние и снова вытяните ремень. Если Ваш ремень безопасности полностью заблокирован, медленно, но сильно потяните за ремень и вытяните его примерно на 3 см. Отпустите ремень для втягивания в катушку, затем снова вытяните ремень. Если неисправность сохраняется, обратитесь к дилеру LADA.

Отстегивание ремня безопасности. Нажмите на красную кнопку замка, ремень начнет наматываться на катушку. Для упрощения наматывания направляйте пряжку ремня рукой.



Рис. 2.5.3. Пристегивание боковым ремнем безопасности



Рис. 2.5.4а. Фиксация среднего ремня безопасности без пассажира

Пристегивание ремнями безопасности на сиденье второго ряда

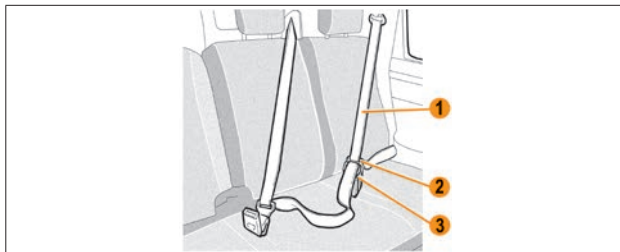
Боковые ремни безопасности на сиденье второго ряда: медленно вытяните ремень безопасности **1** (рис. 2.5.3) и защелкните пряжку **2** в корпусе замка **3** с кнопкой красного цвета.

ПРЕДУПРЕЖДЕНИЕ!

Не допускается, чтобы нижняя лента бокового ремня проходила вокруг талии или под бедрами (см. подраздел «Правильное положение ремня безопасности»).

Средний ремень безопасности на сиденье второго ряда: при эксплуатации автомобиля без пассажира ремень заднего среднего пассажира должен быть пропущен через направляющую **1** (рис. 2.5.4а) и находиться в положении, при котором язычок **3** вставлен в мини-замок **4**, за исключением случаев, когда сиденье складывается для перевозки грузов.

Фиксация среднего ремня безопасности с пассажиром показана на рисунке 2.5.4б. При пристегивании пассажира необходимо защелкнуть скользящую пряжку **5** (рис. 2.5.4а) в замке **3** (рис. 2.5.4б) с кнопкой красного цвета.

ПРЕДУПРЕЖДЕНИЕ!

Не допускается, чтобы нижняя лента среднего ремня проходила вокруг талии или под бедрами (см. подраздел «Правильное положение ремня безопасности»).



Рис. 2.5.4б. Фиксация среднего ремня безопасности с пассажиром



Рис. 2.5.5. Фиксация бокового ремня безопасности

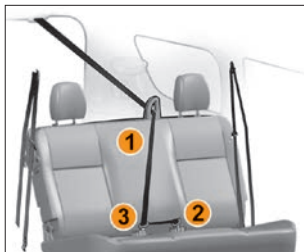

Рис. 2.5.6а. Фиксация среднего ремня безопасности (в варианном исполнении)

В случае, когда сиденье второго ряда складывается, необходимо зафиксировать ленты боковых ремней в пластиковом зажиме 1 (рис. 2.5.5) во избежание их повреждения.

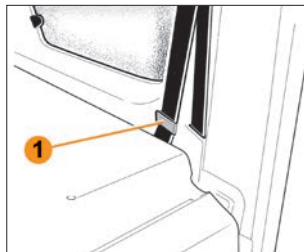
Средний ремень безопасности также необходимо зафиксировать следующим образом:

- освободите язычок меньшего размера 3 (рис. 2.5.4а), надавив язычком большего размера 5 на кнопку 6, находящуюся на боковой поверхности мини-замка;
- зафиксируйте свободный конец ремня в пластиковом зажиме 2 (рис. 2.5.6а);
- **в варианном исполнении** дополнительно плавно зафиксируйте ленту ремня в зажиме 1 (рис. 2.5.6б).



Рис. 2.5.6б. Фиксация среднего ремня безопасности (в варианном исполнении)



Рис. 2.5.7. Ремень безопасности сиденья третьего ряда

Пристегивание ремнями безопасности на сиденье третьего ряда

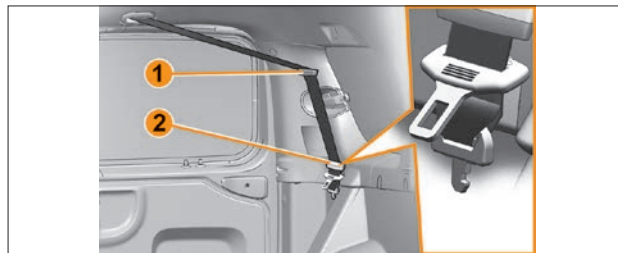
Для пристёгивания выведите ремень **1** (рис. 2.5.7) из крючка **2**. Медленно вытяните ремень **1**. Защелкните скользящую пряжку **4** в соответствующем замке **3** с кнопкой красного цвета.

ПРЕДУПРЕЖДЕНИЕ!

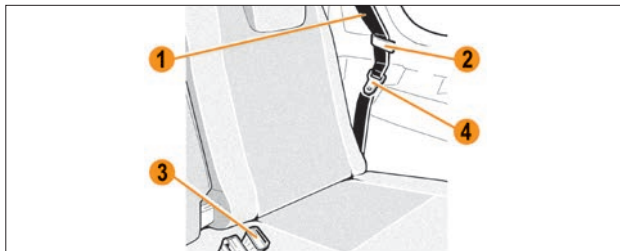
Не допускается, чтобы нижняя лента ремня проходила вокруг талии или под бедрами (см. подраздел «Правильное положение ремня безопасности»).

Когда ремни безопасности на сиденье третьего ряда не используются, они обязательно должны быть прикреплены к крючку **2**, чтобы не повредить сами ремни.



Рис. 2.6.1. Зона размещения фронтальной подушки безопасности водителя

2.6 ПОДУШКИ БЕЗОПАСНОСТИ (в варианном исполнении)

Подушки безопасности являются дополнительным к ремням безопасности средством защиты водителя и переднего пассажира для обеспечения более эффективной защиты от тяжёлых последствий дорожно-транспортного происшествия (ДТП).

Подушки безопасности срабатывают под воздействием сильного фронтального замедления, возникающего при ДТП.

В зависимости от комплектации автомобиля фронтальной надувной подушкой безопасности может быть оборудовано место водителя и переднего пассажира.

Фронтальная надувная подушка безопасности водителя размещается внутри центральной панели рулевого колеса (рис. 2.6.1).

В зависимости от комплектации автомобиля, фронтальной надувной подушкой безопасности может быть оборудова-



Рис. 2.6.2. Зона размещения фронтальной подушки безопасности переднего пассажира (в варианном исполнении)

но место переднего пассажира. Фронтальная надувная подушка безопасности переднего пассажира размещается внутри панели приборов непосредственно перед сиденьем переднего пассажира (рис. 2.6.2).

О наличии соответствующей надувной подушки безопасности в автомобиле свидетельствует надпись «AIRBAG» на центральной панели рулевого колеса – для водителя, на панели приборов – для переднего пассажира. Кроме того, на противосолнечном козырьке со стороны переднего пассажира располагается соответствующая предупреждающая табличка (рис. 2.6.3).

Подушки безопасности обеспечивают оптимальную защиту при правильной установке положения сиденья, спинки сиденья и подголовника. Вся спина должна опираться на спинку сиденья, а сиденье должно быть отодвинуто назад настолько, насколько это практически удобно водителю, чтобы в вертикальном сидячем положении слегка согнутыми в локтях руками можно было держать рулевое колесо. Сиденье переднего пассажира максимально отодвинуть назад



Рис. 2.6.3. Предупреждающая табличка (в варианном исполнении)

и привести спинку в вертикальное положение так, чтобы не испытывать дискомфорт. Ремни безопасности должны быть пристегнуты и отрегулированы по росту человека.

ПРЕДУПРЕЖДЕНИЕ!

Неправильная посадка и (или) непристегнутый ремень безопасности в случае раскрытия подушек безопасности может привести к серьёзной травме или гибели, т.к. для подушек безопасности при наполнении их газом необходимо пространство.

Подушка безопасности приводится в действие пиротехническим устройством, наполняющим газом тканевый мешок, чем объясняется звук хлопка, а также выделение тепла и дыма при их срабатывании (что не означает начало пожара). Раскрываясь, подушки безопасности ослабляют удар головы и грудной клетки водителя о рулевое колесо и головы и грудной клетки переднего пассажира о панель приборов при фронтальном столкновении.



Рис. 2.6.4. Неправильная и правильная посадки при раскрытии подушки безопасности

При срабатывании подушек безопасности человек может получить повреждения кожи или иные травмы. Поверхности кожи, на которых появятся признаки раздражения, следует промыть мыльным раствором. При раздражении глаз следует промыть их чистой водой. При длительных беспокойствах следует обратиться к врачу.

ПРЕДУПРЕЖДЕНИЕ!

• Надувная подушка безопасности не заменяет ремень безопасности, она только дополняет его действие, поэтому всегда пристегивайтесь ремнями безопасности. Кто не пользуется ремнями безопасности, рискует получить в момент ДТП существенно более тяжелые травмы или даже быть выброшенным из автомобиля, причем не исключена возможность смертельного исхода. Ремень способствует тому, что при ДТП Вы примете наиболее безопасное сидячее положение, при котором подушка безопасности может обеспечить наибольшую эффективность защиты.

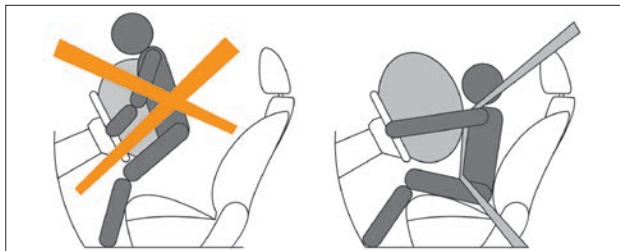
• Никогда не крепите никакие предметы на рулевом колесе и панели приборов, поскольку при раскрытии подушек безопасности они могут привести к травмам. Такая же опасность существует и в тех случаях, когда водитель или пассажир курит трубку или использует мобильный телефон во время езды.

• Управляя автомобилем, не кладите предплечья/ладони на место, в котором смонтирована подушка безопасности.



• При движении пассажир на переднем сиденье не должен опираться на панель приборов и держать на руках какие-либо предметы, которые могут причинить травмы при срабатывании удерживающей системы. Также он не должен класть ноги или другие части тела на панель приборов, т. к. это может привести к серьезным травмам. Пассажиру рекомендуется постоянно следить за тем, чтобы все части его тела (колени, руки, голова и т. д.) располагались на достаточном удалении от панели приборов.

• В комплектациях, имеющих подушку безопасности переднего пассажира, запрещено устанавливать детское сиденье против направления движения на сиденье переднего пассажира.

• Запрещается держать на руках какие-либо предметы, детей или домашних животных.

• Запрещается вешать или крепить посторонние предметы на поручнях.

• Сразу после срабатывания подушек безопасности некоторые элементы системы могут иметь высокую температуру. Во избежание ожогов не прикасайтесь к горячим деталям.

Ваш автомобиль оборудован системой самотестирования подушек безопасности. Процесс самотестирования запускается каждый раз при включении зажигания, о чём свидетельствует включение сигнализатора  «Система надувных подушек безопасности» в комбинации приборов (см. раздел «Комбинация приборов»). После завершения самотестирования (примерно через 3 секунды) сигнализатор  гаснет.

ПРЕДУПРЕЖДЕНИЕ!

- Если при включении зажигания сигнализатор  не загорается, либо продолжает гореть по истечении трёх секунд, либо включается после завершения процесса самотестирования, это свидетельствует о возникновении неисправности. В этом случае следует обратиться к дилеру LADA.
- В целях безопасности следует проверять исправность системы подушек безопасности в случаях попадания автомобиля в ДТП, угона или неквалифицированного ремонта/воздействия на элементы подушек безопасности.
- Во всех случаях, требующих ремонта, замены или диагностики подушек безопасности, обращайтесь к дилеру LADA.
- Запрещается перевозить переднего пассажира при неисправной фронтальной подушке безопасности пассажира.

Срабатывание подушек безопасности

Подушки безопасности не рассчитаны на срабатывание при любом столкновении. Есть определенные типы аварий, при которых, как предполагается, подушкой безопасности не будет обеспечена дополнительная защита (удар сзади), вторые и третьи столкновения при аварии с участием нескольких транспортных средств, так же как и столкновения при низкой скорости.

Повреждение транспортного средства указывает на поглощение энергии при столкновении и не является индикатором того, должна ли была сработать подушка безопасности.

Раскрытие подушек безопасности зависит от ряда факторов, включая скорость транспортного средства, угол столкновения, плотность и жесткость транспортных средств или объектов, с которыми произошло столкновение. Определяющие факторы не ограничиваются указанными ранее.

Ситуации со срабатыванием подушек безопасности водителя и переднего пассажира

Раскрытие подушек безопасности осуществляется в зависимости от силы, направления удара и других факторов (скорости движения автомобиля, плотности и жесткости объекта, с которым сталкивается автомобиль, и т. д.).

При определенном сочетании этих факторов от датчика замедления поступает электронный сигнал срабатывания (раскрытия) подушек безопасности.



Рис. 2.6.5. Зона действия и срабатывания фронтальных подушек безопасности

Подушки безопасности срабатывают:

- при сильном фронтальном столкновении;
- при определённой тяжести столкновения;
- в зоне действия, выделенной цветом/указанной стрелкой на рисунке 2.6.5. Однако подушки безопасности могут сработать и в других аварийных ситуациях, если автомобиль будет испытывать воздействия, аналогичные тем, которым он подвергается при сильном фронтальном столкновении.

Пример ситуации со срабатыванием подушек безопасности водителя и переднего пассажира:

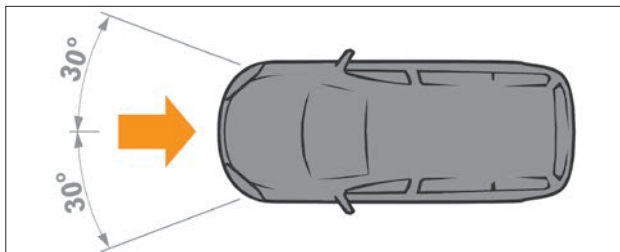
- в случае достаточного по силе удара, действующего на автомобиль спереди при определенных условиях (см. рис. 2.6.5).

Ситуации с возможным срабатыванием подушек безопасности водителя и переднего пассажира

Примеры ситуаций с возможным срабатыванием подушек безопасности водителя и переднего пассажира показаны на рисунках 2.6.6, 2.6.7 и 2.6.8.



Рис. 2.6.6. Пример ситуации с возможным срабатыванием фронтальных подушек безопасности при ударе о бордюр, кромку тротуара или твердый материал



Рис. 2.6.7. Пример ситуации с возможным срабатыванием фронтальных подушек безопасности при падении или тряске на глубоких выбоинах



Рис. 2.6.8. Пример ситуации с возможным срабатыванием фронтальных подушек безопасности при жестком приземлении или падении с выступа



Рис. 2.6.9. Примеры ситуаций с возможным несрабатыванием подушек безопасности водителя и переднего пассажира

Подушки безопасности не срабатывают:

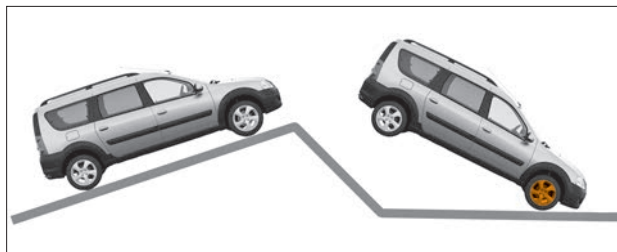
- при выключенном зажигании;
- при недостаточной тяжести фронтальных столкновений;
- при опрокидывании автомобиля;
- при ударах в автомобиль вне зоны действия и срабатывания или сзади, т.е. в случаях, когда подушка не может способствовать повышению безопасности (рис. 2.6.9).

Подушки безопасности могут не раскрыться при столкновениях на низкой скорости. Подушки безопасности не рассчитаны на раскрытие в таких ситуациях, поскольку их срабатывание не приводит к повышению уровня защищенности, обеспечиваемого ремнями безопасности.

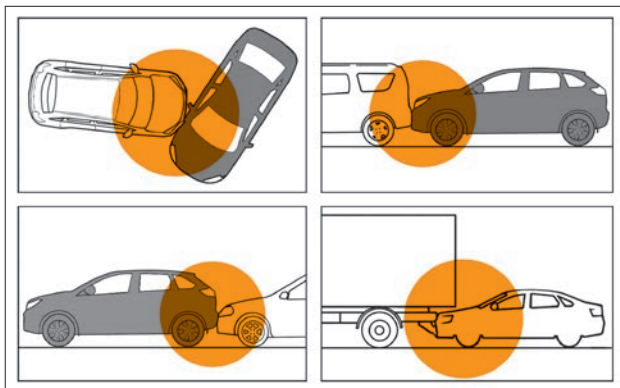

Рис. 2.6.10. Пример ситуации с возможным несрабатыванием подушек безопасности водителя и переднего пассажира

Фронтальные подушки безопасности могут не раскрыться при боковом столкновении, поскольку при этом люди, находящиеся в автомобиле, смещаются в сторону удара, и раскрытие передних подушек безопасности не приводит к повышению уровня защищенности.

Подушки безопасности могут не раскрыться, если транспортное средство сталкивается со столбом или деревом (рис. 2.6.10), когда удар сконцентрирован в одном месте и энергия столкновения поглощена структурой транспортного средства, и направление концентрированной силы удара находится вне силовых элементов кузова (лонжеронов). В этом случае датчик может не зарегистрировать удар такой силы, которая необходима для раскрытия подушек безопасности. По этим же причинам подушки безопасности могут не раскрыться и при попутном столкновении с транспортными средствами, когда энергия столкновения поглощеналицевыми поверхностями конструкций кузовов транспортных средств.

ВНИМАНИЕ!

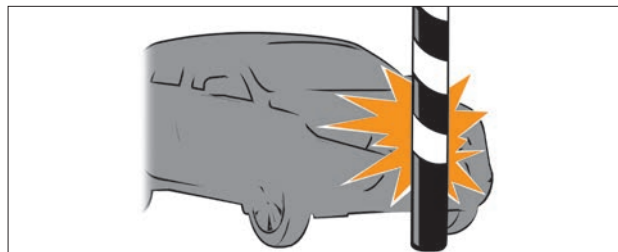
Степень повреждения кузова автомобиля при столкновении (или отсутствие серьезных повреждений) не всегда является показателем нормальной или ненормальной работы системы пассивной безопасности.

В некоторых случаях сильные повреждения кузова свидетельствуют о том, что значительная часть энергии удара была поглощена деформацией элементов кузова. При этом пороговое значение замедления, на которое настроен датчик замедления и которое вызывает срабатывание подушек безопасности, могло быть не превышено. В других случаях, когда удар пришелся на более жесткую часть автомобиля (например, ходовую часть) и сопровождался более значительным замедлением, если автомобиль будет испытывать воздействия аналогичные тем, которым он подвергается при сильном фронтальном столкновении, при этом кузов не получает значительных видимых повреждений, а подушки срабатывают.

2.7 СИСТЕМА/УСТРОЙСТВО ВЫЗОВА ЭКСТРЕННЫХ ОПЕРАТИВНЫХ СЛУЖБ

В варианном исполнении на Ваш автомобиль может быть установлена система вызова экстренных оперативных служб (СВЭОС) или устройство вызова экстренных оперативных служб (УВЭОС).

Система вызова экстренных оперативных служб

В варианном исполнении на автомобиль устанавливается система вызова экстренных оперативных служб (далее СВЭОС), предназначенная для автоматического (при ДТП)



Рис. 2.7.1. Блок интерфейса пользователя СВЭОС (в варианном исполнении)

и ручного вызова оператора системы «ЭРА-ГЛОНАСС». Управление СВЭОС осуществляется через блок интерфейса пользователя (БИП) рядом с плафонами освещения зон водителя и переднего пассажира (рис. 2.7.1).

Компоненты БИП:

- 1** – Микрофон СВЭОС.
- 2** – Клавиша «SOS» для ручного режима работы СВЭОС с нефиксированным положением. Используется для вызова оператора системы «ЭРА-ГЛОНАСС».
- 3** – Световой индикатор состояния СВЭОС.

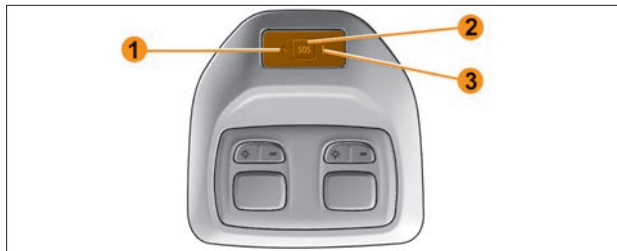
Порядок работы СВЭОС:

- Включается сигнал вызова экстренных оперативных служб.
- Отправляется минимальный набор данных, содержащий информацию о координатах и параметрах движения автомобиля в момент наступления ДТП, времени наступления ДТП, VIN-код автомобиля и другую информацию, необходимую для экстренного реагирования.

- Осуществляется голосовое общение с оператором системы «ЭРА-ГЛОНАСС».
- При необходимости запрашивается экстренная помощь.

Автоматический режим работы СВЭОС

Зеленый свет индикатора **3** информирует о том, что функция автоматического режима работы СВЭОС доступна.

Экстренный вызов совершается автоматически, если при ДТП сработали элементы системы пассивной безопасности автомобиля (например, подушки безопасности), либо если случилось опрокидывание автомобиля.

Ручной режим работы СВЭОС

Если Вы хотите использовать СВЭОС в ручном режиме работы для сообщения о ДТП, свидетелем которого Вы являетесь, то остановите автомобиль рядом с местом ДТП (с соблюдением ПДД), чтобы экстренные оперативные службы по Вашему местоположению могли определить место ДТП. В ручном режиме также можно сообщить о несчастном случае, пожаре и т. п.

ПРЕДУПРЕЖДЕНИЕ!

- **Используйте СВЭОС только в случае причастности к ДТП или свидетельства о нем, а также в случае необходимости срочной медицинской помощи.**
- **В случае ДТП, если позволяют место и условия дорожного движения, оставайтесь как можно ближе к автомобилю, чтобы при необходимости быстро ответить оператору системы «ЭРА-ГЛОНАСС».**

Ручной вызов можно осуществлять только если СВЭОС находится в режиме «Включено». Для осуществления экстренного вызова нажмите клавишу **2 «SOS»** на блоке интерфейса

пользователя и удерживайте в нажатом состоянии не менее 2 секунд.

При ручном вызове СВЭОС формирует минимальный набор данных, содержащий информацию о координатах и параметрах движения автомобиля в момент осуществления вызова, времени осуществления вызова, VIN-код автомобиля и другую информацию, необходимую для экстренного реагирования, и передает его оператору системы «ЭРА-ГЛОНАСС». После передачи минимального набора данных производится дозвон оператору для осуществления голосовой связи. Во время осуществления дозвона оператору подсветка индикатора **3** медленно мигает красным цветом. При передаче минимального набора данных и во время голосовой связи с оператором подсветка индикатора **3** быстро мигает красным цветом.

При осуществлении голосовой связи СВЭОС отключает звуковоспроизведение штатного (или дополнительно установленного) радиоприемника (мультимедийной системы, магнитолы), если до момента осуществления экстренного вызова производилось звуковоспроизведение.

После осуществлённого экстренного вызова ожидается обратный вызов.

Если до установления соединения с оператором, инициированного нажатием клавиши **2 «SOS»**, повторно нажать клавишу **2 «SOS»** и удерживать её более 2 секунд, то экстренный вызов будет отменен (подсветка индикатора **3** красным цветом будет выключена, если СВЭОС не обнаружила ошибок). После установления соединения с оператором системы «ЭРА-ГЛОНАСС» вызов может быть прекращен только самим оператором.

Режим «Включено»

Чтобы перевести СВЭОС в режим «Включено», необходимо включить зажигание.

В течение 6 секунд индикатор **3** светится красным, затем гаснет на 0,5 секунды, затем светится по наличию ошибок:

- светится желто-оранжевым – поиск спутников;
- светится красным – есть ошибки;
- светится зеленым – ошибок нет, спутники обнаружены.

Свечение клавиши **2 «SOS»** зависит от того, включена ли подсветка.

Режим «Выключено»

Чтобы перевести СВЭОС в режим «Выключено», необходимо выключить зажигание, при этом индикатор **3** потухнет. В случае ожидания обратного вызова время перехода равняется времени ожидания (20 минут).

В режиме «Выключено» СВЭОС не реагирует на нажатие клавиши **2 «SOS»**.

Если СВЭОС не ожидает обратного вызова и в течение времени перехода снова включить зажигание, то произойдет отмена перехода в режим «Выключено».

Если СВЭОС ожидает обратный вызов, то отменить переход при помощи включения зажигания можно в течение всего времени ожидания (20 минут).

Режим тестирования

Режим тестирования предназначен для проверки работоспособности компонентов СВЭОС. В режиме тестирования проверяется работоспособность микрофона, громкоговорителя, батареи и других внутренних компонентов СВЭОС.

При желании Вы можете самостоятельно проверить работоспособность СВЭОС путем запуска режима тестирования.

Для запуска режима тестирования необходимо:

- перевести СВЭОС в режим «Включено»;
- 5 раз нажать клавишу **2 «SOS»** за время не более 5 секунд.

При этом будет воспроизведена звуковая подсказка «Запущена процедура тестирования».

В ходе проведения тестирования будет производиться проверка работоспособности микрофона и громкоговорителя. После воспроизведения звуковой подсказки «Произнесите контрольную фразу» Вам будет необходимо произнести любую фразу длительностью не более 5 секунд. Сразу после этого будет воспроизведена звуковая подсказка «Воспроизведение контрольной фразы» и затем будет воспроизводиться произнесенная Вами фраза. Затем будет воспроизведена звуковая подсказка «Подтвердите успешное прохождение теста кратковременным нажатием клавиши **SOS»**. Если тестирование микрофона и громкоговорителя прошло успешно, то необходимо произвести нажатие клавиши **2 «SOS»** в течение 7 секунд. Далее до окончания самодиагностики необходимо следовать голосовым подсказкам.

Если же во время тестирования микрофона и громкоговорителя произошли какие-либо ошибки (не воспроизвелась произнесенная фраза, воспроизвелась слишком тихо или с искажениями и т. п.), то после воспроизведения звуковой подсказки «Подтвердите успешное прохождение теста кратковременным нажатием клавиши **SOS»** никаких нажатий делать не нужно в течение 7 секунд.

При обнаружении ошибок в ходе тестирования они записываются в память блока и присутствуют там до их устранения. Проверить факт устранения ошибок работы системы можно по свечению индикатора **3** зеленым, когда СВЭОС находится в режиме «Включено», либо повторной процедурой тестирования (для проверки устранения ошибки индикатора, кнопок, микрофона или громкоговорителя системы).

Если в процессе тестирования была воспроизведена фраза «Неверно переданы координаты или координаты отсутствуют», необходимо убедиться в соблюдении условий прове-

дения тестирования (необходимо проводить тест на открытом пространстве), после чего перевести СВЭОС в режим «Включено» и повторить процедуру.

Если в конце проведения процедуры тестирования были обнаружены какие-либо ошибки, следует обратиться к дилеру LADA для устранения неисправности.

ВНИМАНИЕ!

- После окончания тестирования его повторный запуск возможен не ранее 5 минут.
- После завершения экстренного вызова тестирование невозможно на протяжении времени ожидания обратного вызова (20 минут).
- При обнаружении неисправности в работе СВЭОС в режиме самотестирования или проведении тестирования в ручном режиме (индикатор 3 непрерывно горит красным цветом) настоятельно рекомендуем сразу же обратиться к дилеру LADA для устранения неисправности!
- При эксплуатации автомобиля с наличием неисправности в СВЭОС не гарантируется его корректная работа!

Неисправности СВЭОС

СВЭОС работает от специального элемента питания. Срок службы составляет не менее 3 лет.

Если СВЭОС обнаруживает неисправность, то световой индикатор 3 состояния СВЭОС горит красным цветом. В этом случае необходимо обратиться к дилеру LADA.

ВНИМАНИЕ!

Для обеспечения правильной работы СВЭОС любые операции по ее диагностике и обслуживанию должны выполняться у дилера LADA.

Резервная батарея

В состав блока управления СВЭОС входит резервная батарея, необходимая для обеспечения работоспособности СВЭОС в случае повреждения аккумуляторной батареи автомобиля или пропадания внешнего питания блока управления СВЭОС при ДТП.

Когда СВЭОС находится в режиме «Включено» – производится контроль уровня заряда резервной батареи, а также ее подзаряд при необходимости.

Срок службы резервной батареи – 3 года.

Замена резервной батареи производится только у дилера LADA.

ПРЕДУПРЕЖДЕНИЕ!

Для обеспечения Вашей безопасности и правильной работы СВЭОС любые операции по обслуживанию элемента питания (снятие, отключение и т.п.) должны выполняться у дилера LADA.

Индикатор 3 состояния устройства

Индикатор загорается красным цветом при обнаружении каких-либо ошибок в функционировании СВЭОС. При отсутствии ошибок/наличию координат GPS индикатор светится зеленым.

Для определения наличия каких-либо ошибок в функционировании СВЭОС, необходимо, чтобы СВЭОС находилась в режиме «Включено». Подсветка клавиши 2 «SOS» работает совместно с включенными габаритными огнями автомобиля.

В таблице ниже описаны режимы работы и индикация состояния СВЭОС:

Состояние СВЭОС	Режим работы	Состояние и цвет индикатора	
Исправно	Не активирован (не записан VIN-код)	Мигает красным	
	Самодиагностика (при каждом включении замка зажигания)	Горит красным 5-6 секунд, по окончании гаснет на 0,5 секунды, далее цвет индикатора зависит от режима работы	
	Режим поиска спутников	Горит желто-оранжевым	
	Режим ЭРА	Горит зеленым	
	Вызов ОЭС автоматический/ручной	Регистрация в сети	Мигает поочередно красным, затем зеленым
		Режим дозвона	
		Передача МНД	
		Голосовое соединение с ОЭС	Горит красным
	Режим тестирования	Мигает поочередно красным, затем зеленым	
	Режим «Выключено»	Не горит	
Сигнализация о входящем звонке	Входящий звонок	Горит красным	
	Голосовое соединение с ОЭС		
Неисправно	Неисправность компонентов СВЭОС	Горит более 10 минут красным	
	Самодиагностика прошла с ошибками/в процессе поиска спутников и подтверждения координат		
	Неисправность СНПБ		



Рис. 2.7.2. Блок интерфейса пользователя УВЭОС (в варианном исполнении)

Устройство вызова экстренных оперативных служб

В варианном исполнении на Ваш автомобиль установлено устройство вызова экстренных оперативных служб (далее УВЭОС), предназначенное для ручного вызова оператора системы «ЭРА-ГЛОНАСС».

Управление УВЭОС осуществляется через блок интерфейса пользователя (БИП) рядом с плафонами освещения зон водителя и переднего пассажира (рис. 2.7.2):

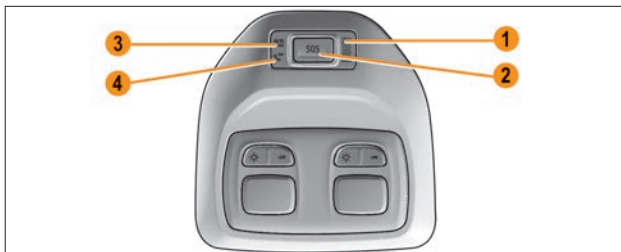
1 – Микрофон УВЭОС.

2 – Клавиша «SOS» для ручного режима работы УВЭОС с нефиксированным положением. Используется для вызова оператора системы «ЭРА-ГЛОНАСС».

3 – Световой индикатор «**AUTO SOS**» (в УВЭОС не задействован).

4 – Световой индикатор состояния УВЭОС «**SOS**».

«**SOS**» – клавиша **2** вызова оператора системы «ЭРА-ГЛОНАСС» – переключатель кнопочного типа с нефиксиро-

ванным положением «Включено». Время нажатия клавиши для инициализации экстренного вызова – не менее 2 секунд. В режиме «Включено» УВЭОС осуществляет проведение самодиагностики, прием сигналов навигационных спутниковых систем ГЛОНАСС и GPS, постоянное вычисление времени, скорости, направления движения и координат местонахождения автомобиля.

Ручной экстренный вызов (клавиша 2 «SOS»)

Ручной вызов можно осуществлять только если УВЭОС находится в режиме «Включено». Для осуществления экстренного вызова нажмите клавишу **2 «SOS»** и удерживайте в нажатом состоянии не менее 2 секунд.

При ручном вызове УВЭОС формирует минимальный набор данных, содержащий информацию о координатах и параметрах движения автомобиля в момент осуществления вызова, время осуществления вызова, VIN-код автомобиля и другую информацию, необходимую для экстренного реагирования, и передает его оператору системы «ЭРА-ГЛОНАСС». После передачи минимального набора данных производится дозвон оператору для осуществления голосовой связи. Во время осуществления дозвона оператору подсветка клавиши **2 «SOS»** медленно мигает красным цветом. При передаче минимального набора данных и во время голосовой связи с оператором подсветка клавиши **2 «SOS»** быстро мигает красным цветом. При осуществлении голосовой связи УВЭОС отключает звуковоспроизведение штатного (или дополнительно установленного) радиоприемника (мультимедийной системы, магнитолы), если до момента осуществления экстренного вызова производилось звуковоспроизведение.

После осуществлённого экстренного вызова ожидается обратный вызов.

Если до установления соединения с оператором, инициированного нажатием клавиши **2 «SOS»**, повторно нажать клавишу **2 «SOS»**, то экстренный вызов будет отменен (подсветка клавиши **2 «SOS»** красным цветом будет выключена, если УВЭОС не обнаружило ошибок).

Режим «Включено»

Чтобы перевести УВЭОС в режим «Включено», необходимо включить зажигание.

Индикатор **3 «AUTO SOS»** не светится. Индикатор **4 «SOS»** около 30 секунд светится зеленым, затем светится красным 5 секунд, затем светится зеленым 3 секунды. Пауза в 3 секунды означает, что УВЭОС снова готово к работе. После данной паузы цвет свечения индикатора **4 «SOS»** зависит от наличия ошибок – светится красным, если ошибки есть, или зеленым, если их нет.

Режим «Выключено»

Чтобы перевести УВЭОС в режим «Выключено», необходимо выключить зажигание. Если обратный вызов не ожидается, то время перехода составит до 30 секунд. В случае ожидания обратного вызова время перехода равняется времени ожидания (20 минут).

В начале перехода в режим «Выключено» индикатор **4 «SOS»** загорается зеленым на 0,5 секунды, а затем светится красным до полного отключения УВЭОС. Индикатор **3 «AUTO SOS»** не светится.

В режиме «Выключено» УВЭОС не реагирует на нажатие клавиши **2 «SOS»**.

Если УВЭОС не ожидает обратного вызова, и в течение времени перехода снова включить зажигание, то произойдет отмена перехода в режим «Выключено».

Если УВЭОС ожидает обратный вызов, то отменить переход при помощи включения зажигания можно в течение всего времени ожидания (20 минут).

При отмене перехода в режим «Выключено» индикатор **4 «SOS»** загорается зеленым на 0,5 секунды, а затем загорается красным на 5 секунд, затем загорается зеленым на 3 секунды. Пауза в 3 секунды означает, что УВЭОС снова готово к работе. После данной паузы цвет свечения индикатора **4 «SOS»** зависит от наличия ошибок – светится красным, если ошибки есть, или зеленым, если их нет.

Режим тестирования

Режим тестирования предназначен для проверки работоспособности компонентов УВЭОС. В режиме тестирования проверяется работоспособность микрофона, громкоговорителя, батареи и других внутренних компонентов УВЭОС.

При желании Вы можете самостоятельно проверить работоспособность УВЭОС путем запуска режима тестирования.

Для запуска режима тестирования необходимо:

- перевести УВЭОС в режим «Включено»;
- 5 раз нажать клавишу **2 «SOS»** за время не более 5 секунд. При этом будет воспроизведена звуковая подсказка «Запущена процедура тестирования».

В ходе проведения тестирования будет производиться проверка работоспособности микрофона и громкоговорителя.

После воспроизведения звуковой подсказки «Произнесите контрольную фразу» Вам будет необходимо произнести любую фразу длительностью не более 5 секунд. Сразу после этого будет воспроизведена звуковая подсказка «Воспроизведение контрольной фразы», и затем будет воспроизводиться произнесенная Вами фраза. Затем будет воспроизведена звуковая подсказка «Подтвердите успеш-

ное прохождение теста кратковременным нажатием клавиши **2 «SOS»**. Если тестирование микрофона и громкоговорителя прошло успешно, то необходимо произвести нажатие клавиши **2 «SOS»** в течение 7 секунд. Далее до окончания самодиагностики необходимо следовать голосовым подсказкам. Если же во время тестирования микрофона и громкоговорителя произошли какие-либо ошибки (не воспроизвелась произнесенная фраза, воспроизвелась слишком тихо или с искажениями и т. п.), то после воспроизведения звуковой подсказки «Подтвердите успешное прохождение теста кратковременным нажатием клавиши **2 «SOS»** никаких нажатий делать не нужно в течение 7 секунд.

При обнаружении ошибок в ходе тестирования они записываются в память блока и присутствуют там до их устранения или перехода УВЭОС в режим «Выключено». Проверить факт устранения ошибок работы системы можно по свечению индикатора **4 «SOS»** зеленым, когда УВЭОС находится в режиме «Включено», либо повторной процедурой тестирования (для проверки устранения ошибки индикатора, кнопок, микрофона или громкоговорителя системы).

Если в процессе тестирования была воспроизведена фраза «Неверно переданы координаты или координаты отсутствуют», необходимо убедиться в соблюдении условий проведения тестирования (необходимо проводить тест на открытом пространстве), после чего перевести УВЭОС в режим «Включено» и повторить процедуру.

Если в конце проведения процедуры тестирования были обнаружены какие-либо ошибки, следует обратиться к дилеру LADA для устранения неисправности.

ВНИМАНИЕ!

• После окончания тестирования его повторный запуск возможен не ранее 10 минут.

• После завершения экстренного вызова тестирование в течение 2 часов невозможно.

• При обнаружении неисправности в работе УВЭОС в режиме самотестирования или проведении тестирования в ручном режиме (индикатор **4 «SOS»** непрерывно горит красным цветом) настоятельно рекомендуем сразу же обратиться к дилеру LADA для устранения неисправности!

• При эксплуатации автомобиля с наличием неисправности в УВЭОС не гарантируется его корректная работа!

Резервная батарея

В состав блока управления УВЭОС входит резервная батарея, необходимая для обеспечения работоспособности УВЭОС в случае повреждения аккумуляторной батареи автомобиля или пропадания внешнего питания блока управления УВЭОС при ДТП.

Когда УВЭОС находится в режиме «Включено» – производится контроль уровня заряда резервной батареи, а также ее подзаряд при необходимости.

Срок службы резервной батареи – 3 года.

Замена резервной батареи производится только у дилера LADA.

Индикатор 4 «SOS» состояния устройства

Индикатор загорается красным цветом при обнаружении каких-либо ошибок в функционировании УВЭОС. При отсутствии ошибок индикатор светится зеленым.

Для определения наличия каких-либо ошибок в функционировании УВЭОС необходимо, чтобы УВЭОС находилось в режиме «Включено».

Подсветка клавиши **2 «SOS»** работает совместно с включенными габаритными огнями автомобиля.

В таблице ниже описаны режимы работы индикаторов:

Состояние	Режим работы УВЭОС	Состояние индикатора 3 «AUTO SOS»	Состояние индикатора 2 «SOS»
Полная инициализация		Не светится	Около 30 секунд светится зеленым, затем светится красным 5 секунд, затем светится зеленым 3 секунды. После 3 секунд цвет свечения зависит от наличия ошибок: – красный, если ошибки есть; – зеленый, если ошибок нет
Отмена выключения/частичная инициализация (если УВЭОС не было выключено)		Не светится	0,5 секунды светится зеленым, затем светится красным 5 секунд, затем светится зеленым 3 секунды. После третьей секунды цвет свечения зависит от наличия ошибок: – красный, если ошибки есть; – зеленый, если ошибок нет
Выключение зажигания	Полное выключение УВЭОС	Не светится	0,5 секунды светится зеленым, затем светится красным до полного отключения УВЭОС
Всё исправно	Экстренный вызов	Не светится	Мигает красный/зеленый (с разной скоростью, в зависимости от процедуры)
	Процедура тестирования		Светится зеленым
	Самодиагностика		
Неисправность компонентов УВЭОС	Экстренный вызов	Не светится	Мигает красный/зеленый (с разной скоростью, в зависимости от процедуры)
	Процедура тестирования		
	Самодиагностика		Светится красным

2.8 БЕЗОПАСНАЯ ПЕРЕВОЗКА ДЕТЕЙ

Вне зависимости от дорожных условий ребенок, как и взрослый пассажир, должен правильно располагаться в сиденье и быть пристегнутым. Вы отвечаете за детей, которых везете. Ребенок – это не взрослый в миниатюре. Он подвержен опасности получить другие повреждения, т. к. его мускулы и кости находятся в стадии роста. Одного ремня безопасности недостаточно для перевозки ребенка. Необходимо приобрести дополнительное детское удерживающее устройство и правильно его установить.

ПРЕДУПРЕЖДЕНИЕ!

- Чтобы исключить открытие дверей изнутри, используйте устройство обеспечения безопасности детей (см. раздел «Запирание и отпирание дверей»).
- Удар автомобиля о препятствие на скорости 50 км/ч равносителен падению с 10-метровой высоты. Перевозить ребенка непристегнутым – все равно, что оставить его играть без присмотра взрослых на балконе четвертого этажа и выше без перил!
- Запрещено держать ребенка на руках. В случае аварии Вы не удержите его, даже если сами при этом пристегнуты. Если Ваш автомобиль попал в аварию, замените детское сиденье и проверьте ремни безопасности, а также крепления ISOFIX.
- Ни в коем случае не оставляйте ребенка одного в автомобиле.
- Всегда проверяйте, чтобы Ваш ребенок был пристегнут, и чтобы специальные детские ремни безопасности или его ремень безопасности были правильно отрегулированы и подогнаны.

- Никогда не одевайте ребенка в слишком объемную одежду, из-за этого ремни неплотно прилегают к телу.
- Не позволяйте ребенку высовывать голову или руки в окно. Следите, чтобы ребенок сохранял правильное положение во время движения автомобиля – в частности, во время сна.

Использование детского удерживающего устройства

Прежде чем покупать детское удерживающее устройство, убедитесь, что оно соответствует нормам страны Вашего местонахождения и может быть установлено в Ваш автомобиль. Обратитесь к дилеру LADA, чтобы получить консультацию по детским удерживающим устройствам, рекомендованным для Вашего автомобиля.

Прежде чем устанавливать детское удерживающее устройство в автомобиль, прочтите инструкцию, которая идет с ним в комплекте, и действуйте в соответствии с ней. В случае возникновения трудностей с установкой обратитесь к представителю производителя детского удерживающего устройства. Храните инструкцию вместе с детским удерживающим устройством.

ПРЕДУПРЕЖДЕНИЕ!

Уровень защиты, предлагаемой детским удерживающим устройством, зависит от его способности удерживать Вашего ребенка и правильности его установки. Неправильная установка ухудшит защиту Вашего ребенка в случае резкого торможения или удара.

Покажите пример ребенку, пристегнув Ваш ремень безопасности, и научите ребенка:



Рис. 2.8.1. Пример специальной подушки-бустера



Рис. 2.8.2. Пример детского сиденья по направлению движения



Рис. 2.8.3. Пример детского сиденья против направления движения

- правильно пристегивать ремень безопасности;
- заходить в автомобиль и выходить из него со стороны, противоположной движению.

Не используйте детское удерживающее устройство без дополнительной инструкции его производителя.

Следите за тем, чтобы никакой посторонний предмет вблизи детского удерживающего устройства не помешал его установке.

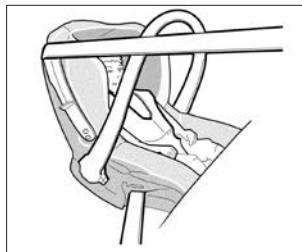
Выбор детского удерживающего устройства

Специальная подушка-бустер. Ребенка, если его вес превышает 22 кг или если он старше 6 лет, можно перевозить на специальной подушке-бустере (рис. 2.8.1), которая позволяет подстроить ремень безопасности под особенности телосложения. Бустер должен иметь направляющие, располагающие ремень безопасности на бедрах ребенка, а не на животе. Лучше всего использовать сиденье с регулируемой по высоте спинкой с направляющей для ремня безопасности,

позволяющей расположить ремень безопасности посередине плеча. Ремень не должен касаться шеи или предплечья. Выберите сиденье охватывающего типа для лучшей боковой защиты.

Детское сиденье по направлению движения. Голову и брюшную полость детей следует защищать в первую очередь. Детское сиденье, устанавливаемое спинкой назад

(рис. 2.8.2), хорошо закрепленное в автомобиле, уменьшает риск повреждения головы. Перевозите ребенка в сиденье, установленном спинкой назад, оборудованном специальными детскими ремнями безопасности, или пристегивайте ремнем безопасности автомобиля, если рост ребенка позволяет. Выбирайте сиденье охватывающего типа для лучшей боковой защиты.

Детское сиденье против направления движения. Голова ребенка в пропорции к телу тяжелее головы взрослого человека, поэтому его шея очень хрупкая. Как можно дольше перевозите ребенка в таком положении (не менее чем до 18 месяцев). Оно помогает удерживать голову и шею. Выберите охватывающее сиденье (рис. 2.8.3) для лучшей боковой защиты.

ПРЕДУПРЕЖДЕНИЕ!

В комплектациях, имеющих подушку безопасности переднего пассажира, ЗАПРЕЩАЕТСЯ использовать обращенное назад детское удерживающее устройство

(в котором ребенок сидит лицом против хода движения) на сиденье переднего пассажира. Это может привести к **НАНЕСЕНИЮ РЕБЕНКУ СЕРЬЕЗНЫХ ТЕЛЕСНЫХ ПОВРЕЖДЕНИЙ ИЛИ ЛЕТАЛЬНОМУ ИСХОДУ.**

Крепление детского удерживающего устройства ремнем безопасности

Ремень безопасности должен быть правильно отрегулирован, чтобы он сработал в случае резкого торможения или удара. Соблюдайте линии ремня, указанные в инструкции производителя детского удерживающего устройства. Всегда проверяйте пристегивание ремня безопасности, потянув за него, затем максимально затяните его, держась за детское удерживающее устройство. Проверьте устойчивость удерживающего устройства, совершая движения влево/вправо и вперед/назад: устройство должно быть хорошо зафиксировано. Убедитесь, что детское удерживающее устройство не перекошено и не опирается на стекло.

ПРЕДУПРЕЖДЕНИЕ!

- **Не используйте детское удерживающее устройство, которое может разблокировать ремень безопасности, удерживающий его: основание устройства не должно опираться на пряжку ремня и/или замок ремня безопасности.**
- **Ремень безопасности ни в коем случае не должен быть расслаблен или перекручен. Ни в коем случае не пропускайте ремень под рукой или за спиной. Убедитесь, что ремень безопасности не поврежден острыми кромками.**
- **Если ремень безопасности не работает как надо, он не сможет защитить ребенка. Обратитесь к дилеру LADA. Не используйте это место, пока не отремонтируете ремень безопасности.**

- **Категорически запрещается вносить какие-либо изменения в конструкцию элементов штатной системы безопасности (ремней, системы ISOFIX и сидений, а также их креплений).**

Крепление детского удерживающего устройства системой ISOFIX

Разрешенные детские удерживающие устройства ISOFIX сертифицированы в соответствии с нормами ECE R44 в одном из трех следующих случаев:

- универсальное детское сиденье ISOFIX с тремя точками крепления лицом по направлению движения;
- полууниверсальное детское сиденье ISOFIX с двумя точками крепления;
- специальное.

Перед установкой удерживающих устройств двух последних типов убедитесь в такой возможности, изучив список автомобилей, на которых их установка разрешена, или обратитесь к дилеру LADA.

Система креплений ISOFIX позволяет устанавливать детское удерживающее устройство ISOFIX просто, быстро и надежно. На Вашем автомобиле системы крепления ISOFIX расположены на боковых местах заднего сиденья второго ряда. Каждая система креплений ISOFIX состоит из двух кронштейнов нижних креплений ISOFIX и одного кронштейна для крепления верхнего страховочного ремня ISOFIX.

ПРЕДУПРЕЖДЕНИЕ!

- **Прежде чем использовать детское удерживающее устройство ISOFIX, приобретенное для другого автомобиля, убедитесь, что его установка разрешена.**



Рис. 2.8.4. Кронштейны нижних креплений ISOFIX
(в варианном исполнении)



Рис. 2.8.5. Кронштейны
для верхнего страховочного ремня ISOFIX
(в варианном исполнении)

- Обратитесь к представителю производителя детского удерживающего устройства и сверьтесь со списком автомобилей, в которые может быть установлено данное сиденье.

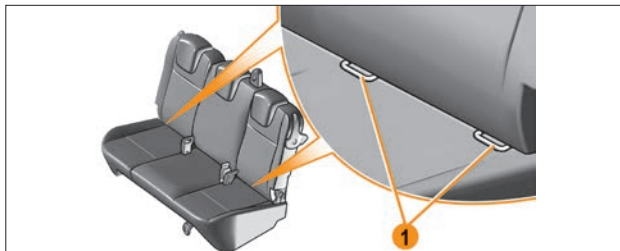
Два кронштейна нижних креплений 1 ISOFIX (рис. 2.8.4) расположены между спинкой и подушкой второго ряда сидений и видны с обеих сторон автомобиля.

Третий кронштейн ISOFIX для каждого бокового места второго ряда сидений используется для крепления верхнего страховочного ремня, применяемого в некоторых детских удерживающих устройствах. Закрепите крючок страховочного ремня в соответствующем кронштейне крепления верхнего страховочного ремня 1 (рис. 2.8.5), расположенного с обратной стороны спинки заднего сиденья второго ряда.

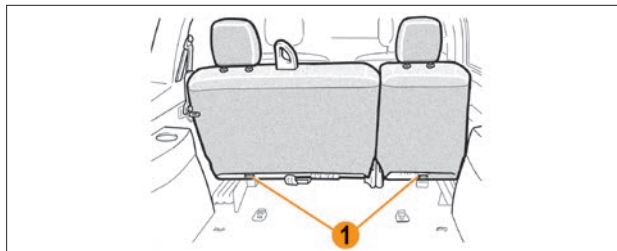
Натяните ремень так, чтобы спинка детского удерживающего устройства соприкасалась со спинкой сиденья автомобиля.

ПРЕДУПРЕЖДЕНИЕ!

- Обязательно используйте крепление 1, чтобы закрепить верхний ремень крепления детского удерживающего устройства. Для пристегивания данным ремнем запрещено использовать другие точки крепления.
- Крепления ISOFIX разработаны специально для детских удерживающих устройств с системой ISOFIX. Не используйте эти крепления для фиксации других детских удерживающих устройств, ремней безопасности или других предметов.
- Убедитесь, что в местах крепления ISOFIX нет посторонних предметов.
- Если Ваш автомобиль попал в аварию, проверьте и, при необходимости, замените ремни безопасности, крепления ISOFIX и детское удерживающее устройство.

Установка детского удерживающего устройства

Установка детских удерживающих устройств разрешается не на все пассажирские сиденья. Таблицы ниже показывают, где можно устанавливать детское удерживающее устройство.

Примечание. Указанные типы детских удерживающих устройств могут не иметься в продаже. Прежде чем использовать другое детское удерживающее устройство, обратитесь к дилеру LADA, чтобы узнать, может ли оно быть установлено.

ПРЕДУПРЕЖДЕНИЕ!

- Предпочтительной является установка детского удерживающего устройства на заднем сиденье.
- Убедитесь, что при установке детского удерживающего устройства в автомобиле оно не открепится от опорной поверхности.
- Если необходимо снять подголовник, убедитесь, что он был убран в надежное место и надежно закреплен.
- Надежно закрепите детское удерживающее устройство, даже если Вы не используете его, чтобы оно не превратилось в снаряд при резком торможении или ударе.

На переднем пассажирском сиденье. Перевозка ребенка на месте переднего пассажира имеет свои особенности для каждой страны. Сверьтесь с действующим законодательством и следуйте указаниям таблиц 2.8.1, 2.8.3. Прежде чем установить детское удерживающее устройство на сиденье переднего пассажира (если разрешено):

- максимально опустите верхний регулятор ремня безопасности, если автомобиль оснащен данной системой;
- отодвиньте сиденье назад до упора;
- немного наклоните спинку сиденья относительно вертикали (25°).

После установки детского удерживающего устройства не меняйте выполненные регулировки.

На сиденье второго ряда. Следуйте указаниям таблиц 2.8.1, 2.8.2:

- Детское удерживающее устройство типа поперечной люльки устанавливается поперек автомобиля и занимает минимум два места. Уложите ребенка головой в противоположную от двери сторону.
- Перед установкой детского удерживающего устройства с помощью креплений ISOFIX убедитесь в том, что пряжки ремней безопасности не находятся между двумя нижними креплениями ISOFIX этого места.
- Максимально подвиньте вперед передние сиденья автомобиля, чтобы установить детское удерживающее устройство против направления движения, затем отодвиньте передние сиденья, расположенные перед ним в соответствии с инструкцией к детскому удерживающему устройству.
- Чтобы обеспечить безопасность ребенка, перевозимого в детском удерживающем устройстве по направлению движения, не отодвигайте переднее сиденье дальше середины хода салазок, не слишком наклоняйте его спинку (25° максимум). Убедитесь, что детское удерживающее устройство по направлению движения опирается на спинку сиденья автомобиля и подголовник автомобиля не мешает этому. Убедитесь, что детское удерживающее устройство или ноги ребенка не препятствуют надежной фиксации переднего сиденья.

На сиденье третьего ряда. Установка детского удерживающего устройства на сиденье третьего ряда не предусмотрено.

Размер детского удерживающего устройства ISOFIX определяется по букве:

- А, В и В1: сиденья по направлению движения группы 1 (от 9 до 18 кг);
- С: сиденья против направления движения группы 1 (от 9 до 18 кг);
- D и E: сиденья корзиночного типа или сиденья против направления движения группы 0 или 0+ (менее 13 кг);
- F и G: люльки группы 0 (менее 10 кг).

ПРЕДУПРЕЖДЕНИЕ!

Использование несоответствующего автомобилю детского удерживающего устройства не сможет подобающим образом защитить новорожденного младенца или ребенка. Он может быть тяжело или смертельно ранен.

**Информация о возможности установки детских удерживающих устройств
для 5/7-местного автомобиля**

Весовая группа детского удерживающего устройства	Тип и размерный класс детского удерживающего устройства	5/7-местные автомобили				
		сиденье переднего пассажира		сиденья 2-го ряда		сиденья 3-го ряда
		с подушкой безопасности	без подушки безопасности	боковые	среднее	
Категория «0» < 10 кг (примерно 0–6 месяцев)	Поперечная люлька	X	X	U	U	X
	Сиденье, устанавливаемое против направления движения	X	U	U	U	X
Категория «0+» < 13 кг (примерно 6–18 месяцев)	Сиденье, устанавливаемое против направления движения	X	U	U	U	X
Категория «I» 9–18 кг (примерно 9 месяцев – 3,5 года)	Сиденье, устанавливаемое против направления движения	X	U	U	U	X
	Сиденье, устанавливаемое по направлению движения	X	U	U	U	X
Категория «II» 15–25 кг (примерно 3,5–6 лет)	Сиденье, устанавливаемое по направлению движения	X	U	U	U	X
Категория «III» 22–36 кг (примерно 6–12 лет)	Сиденье, устанавливаемое по направлению движения	X	U	U	U	X

Примечания:

U: место пригодно для универсальных детских удерживающих устройств с креплением ремнем безопасности, официально утвержденных для этой весовой категории;

X: место не пригодно для установки универсальных детских удерживающих устройств этой весовой категории.

**Информация о возможности установки детских удерживающих устройств ISOFIX
для 5/7-местного автомобиля**

Весовая категория ребенка	Размерный класс детского удерживающего устройства ISOFIX	Положение систем крепления ISOFIX на 5/7-местном автомобиле		
		сиденья второго ряда		
		правое место	среднее место	левое место
Категория «0» < 10 кг (примерно 0–6 месяцев)	F (Поперечная люлька)	X	X	X
	G (Поперечная люлька)	X	X	X
	E (Сиденье, устанавливаемое против направления движения)	IL(2)	X	IL(2)
Категория «0+» < 13 кг (примерно 6–18 месяцев)	E (Сиденье, устанавливаемое против направления движения)	IL(1) (2)	X	IL(1) (2)
	D (Сиденье, устанавливаемое против направления движения)	X	X	X
	C (Сиденье, устанавливаемое против направления движения)	X	X	X
Категория «I» 9–18 кг (примерно 9 месяцев – 3,5 года)	D (Сиденье, устанавливаемое против направления движения)	X	X	X
	C (Сиденье, устанавливаемое против направления движения)	X	X	X
	B (Сиденье, устанавливаемое по направлению движения)	IUF/ IL	X	IUF/ IL
	B1 (Сиденье, устанавливаемое по направлению движения)	IUF/ IL	X	IUF/ IL
	A (Сиденье, устанавливаемое по направлению движения)	IUF/ IL	X	IUF/ IL

Примечания.

IUF: место пригодно для установки универсального детского удерживающего устройства ISOFIX данного размерного класса;

IL: место пригодно для установки полууниверсального детского удерживающего устройства ISOFIX данного размерного класса;

X: место не пригодно для установки детского удерживающего устройства ISOFIX;

(1): рекомендуемым детским удерживающим устройством данного размерного класса ISOFIX является сиденье «Maxi Cosi Cabriofix» с базой ISOFIX «Familyfix»;

(2): переместите переднее сиденье в переднее положение, установите детское удерживающее устройство, затем переместите переднее сиденье назад так, чтобы оно не касалось детского удерживающего устройства.

**Информация о возможности установки детских удерживающих устройств
для 2-местного автомобиля**

Весовая группа детского удерживающего устройства	Тип и размерный класс детского удерживающего устройства	2-местные автомобили	
		сиденье переднего пассажира	
		с подушкой безопасности	без подушки безопасности
Категория «0» < 10 кг (примерно 0–6 месяцев)	Поперечная люлька	X	X
Категория «0+» < 13 кг (примерно 6–18 месяцев)	Сиденье, устанавливаемое против направления движения	X	U
Категория «I» 9–18 кг (примерно 9 месяцев – 3,5 года)	Сиденье, устанавливаемое против направления движения	X	U
	Сиденье, устанавливаемое по направлению движения	X	U
Категория «II» 15–25 кг (примерно 3,5–6 лет)	Сиденье, устанавливаемое по направлению движения	X	U
Категория «III» 22–36 кг (примерно 6–12 лет)	Сиденье, устанавливаемое по направлению движения	X	U

Примечания:

U: место пригодно для «универсальной» категории детских удерживающих устройств, официально утвержденных для этой весовой категории;

X: место не пригодно для установки детских удерживающих устройств для детей этой весовой категории.

3. ПАНЕЛЬ ПРИБОРОВ И ОРГАНЫ УПРАВЛЕНИЯ

3.1 ПАНЕЛЬ ПРИБОРОВ



Рис. 3.1.1. Панель приборов начального уровня оснащения
(в варианном исполнении)



Рис. 3.1.2. Панель приборов среднего и верхнего уровня оснащения
(в варианном исполнении)

Панель приборов зависит от вариантов исполнения автомобиля, которые показаны на рисунках 3.1.1 и 3.1.2:

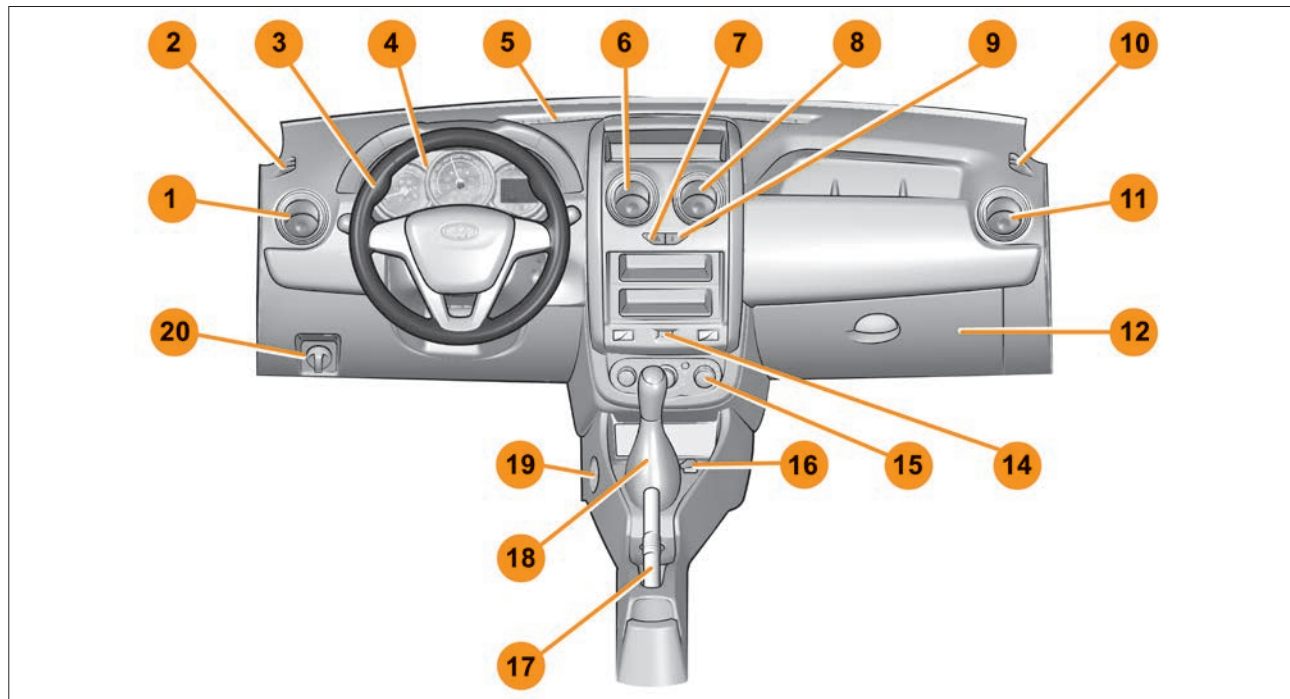
1, 11 – Боковые дефлекторы обдува салона. См. раздел «Климатическая система».

2, 10 – Сопла обдува передних боковых стекол.

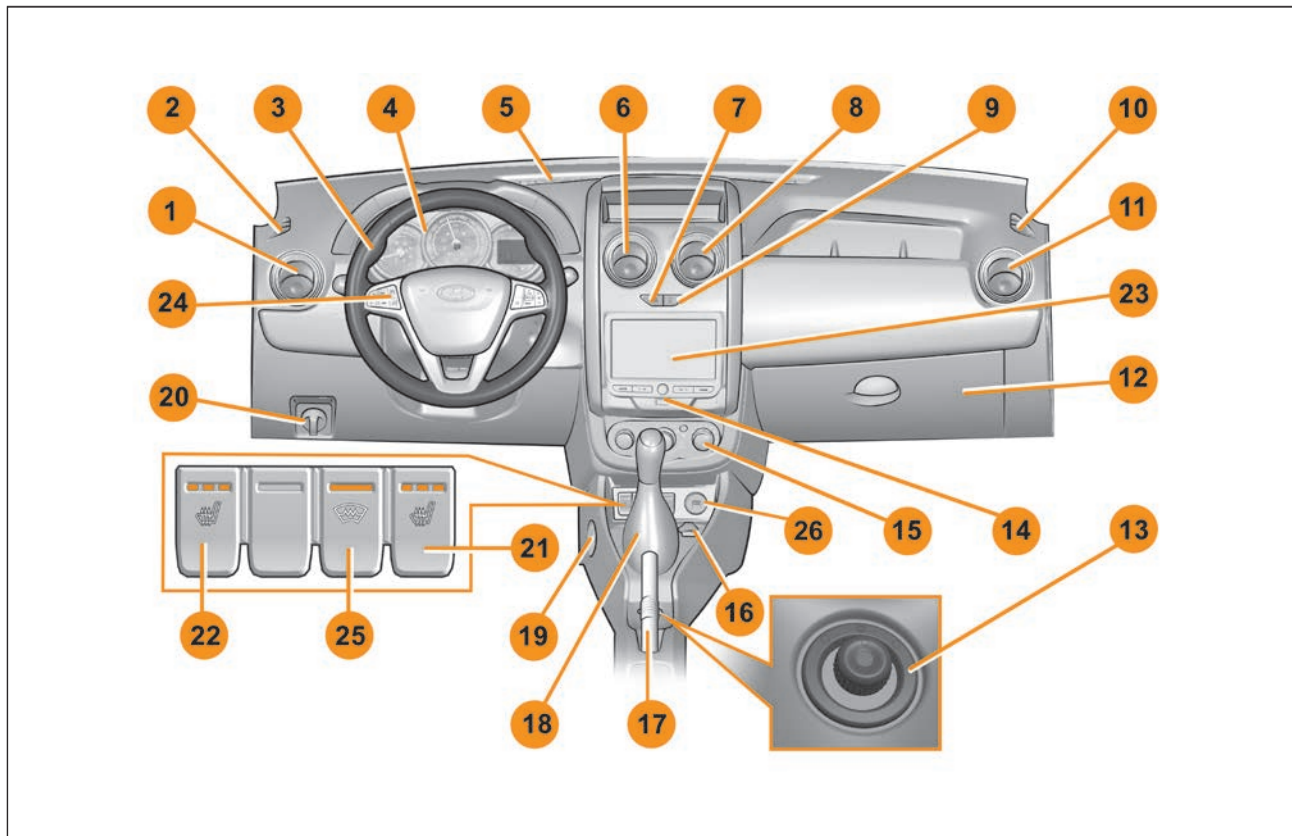
3 – Рулевое колесо. См. раздел «Рулевое колесо».

4 – Комбинация приборов. См. раздел «Комбинация приборов».

5 – Сопло обдува ветрового стекла.

6, 8 – Центральные дефлекторы обдува салона. См. раздел «Климатическая система».

7 – Выключатель аварийной сигнализации.

9 – Выключатель центральной блокировки замков дверей. См. раздел «Ключи и двери».

12 – Вещевой ящик.

13 – Переключатель управления наружными зеркалами заднего вида (**в варианном исполнении**). См. раздел «Зеркала заднего вида».

14 – Сигнализатор непристегнутого ремня безопасности. См. раздел «Ремни безопасности».

15 – Блок управления климатической системой. См. раздел «Климатическая система».

16 – Розетка 12 В. См. раздел «Электрические розетки».

17 – Рычаг стояночного тормоза. См. раздел «Рычаг стояночного тормоза».

18 – Рычаг переключения передач. См. раздел «Рычаг переключения передач».

19 – Громкоговоритель системы/устройства вызова экстренных оперативных служб (**в варианном исполнении**).

20 – Корректор угла наклона света фар. См. раздел «Корректор угла наклона света фар».

21, 22 – Клавиши управления подогревом передних сидений (**в варианном исполнении**). См. раздел «Передние сиденья».

23 – Аудиосистема/Мультимедийная система (**в варианном исполнении**). См. разделы «Аудиосистема»/«Мультимедийная система».

24 – Дополнительный блок управления на рулевом колесе (**в варианном исполнении**). См. раздел «Рулевое колесо».

25 – Выключатель обогрева ветрового стекла (**в варианном исполнении**). См. раздел «Климатическая система».

26 – USB-розетка 5 В. См. раздел «Электрические розетки».

3.2 КОМБИНАЦИЯ ПРИБОРОВ



Рис. 3.2.1. Комбинация приборов
(в варианном исполнении)

Внешний вид комбинации приборов показан на рисунке 3.2.1:

1 – Сигнализатор антиблокировочной системы тормозов. Загорается при включении зажигания примерно на две секунды и затем гаснет (режим «самотестирования»). Если сигнализатор загорается во время движения автомобиля, это свидетельствует о неисправности антиблокировочной системы. В таком случае тормозная система работает как на автомобиле, не оснащенной системой АБС.

ВНИМАНИЕ!

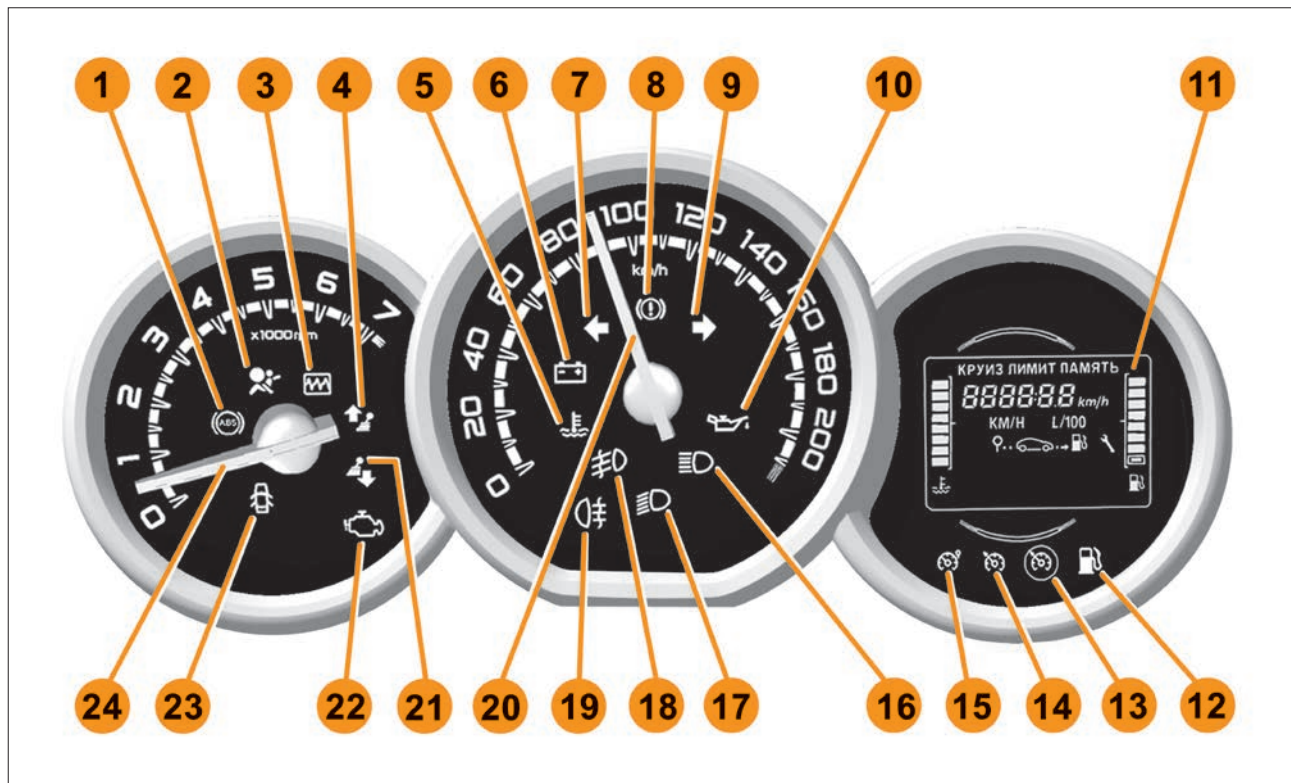
Необходимо как можно скорее обратиться к дилеру LADA для устранения неисправности.

2 – Сигнализатор системы подушек безопасности. Загорается при включении зажигания (режим «самотестирования»). При исправной системе надувных подушек безопасности он погаснет примерно через несколько секунд после включения зажигания. Если он не загорается, не гаснет или загорается во время движения автомобиля, это указывает на неисправность в системе подушек безопасности.

ПРЕДУПРЕЖДЕНИЕ!

При возникновении аварийной ситуации система подушки безопасности может не сработать. Необходимо как можно скорее обратиться к дилеру LADA для устранения неисправности.

3 – Многофункциональный сигнализатор. Загорается при включении зажигания и гаснет после пуска двигателя (режим «самотестирования»). При некоторых неисправностях сигнализатор может загореться вместе с другими сигнали-

заторами. Загорание сигнализатора может сопровождаться звуковым сигналом.

ВНИМАНИЕ!

В целях безопасности при загорании этого сигнализатора остановитесь как можно скорее с соблюдением ПДД, заглушите двигатель и обратитесь к дилеру LADA для устранения неисправности.

4 – Индикатор переключения высшей передачи. Загорается при движении автомобиля в качестве рекомендации для перехода на высшую передачу.

ВНИМАНИЕ!

Работа функции «Подсказчик переключения передач» регламентирована законодательными нормами и обеспечивается на горизонтальной местности или на дорогах с небольшим уклоном после завершения обкатки автомобиля.

5 – Сигнализатор перегрева охлаждающей жидкости. Загорается при включении зажигания и затем гаснет (режим «самотестирования»). Если сигнализатор загорается во время движения автомобиля, это свидетельствует о превышении рабочего диапазона температуры охлаждающей жидкости.

ВНИМАНИЕ!

Продолжительное движение с горящим сигнализатором может привести к выходу двигателя из строя в результате перегрева. Остановитесь как можно скорее с соблюдением ПДД и дайте двигателю поработать несколько минут на холостом ходу. Если сигнализатор не гаснет, заглушите двигатель и обратитесь к дилеру LADA для устранения неисправности.

6 – Сигнализатор разряда аккумуляторной батареи. Загорается при включении зажигания примерно на две секунды и затем гаснет (режим «самотестирования»). Загорание сигнализатора при работающем двигателе означает нарушение нормальной работы системы электропитания автомобиля и указывает на неисправность системы зарядки аккумулятора, слабое натяжение/обрыв ремня привода генератора или неисправность самого генератора.

ВНИМАНИЕ!

Остановитесь с соблюдением ПДД, заглушите двигатель и обратитесь к дилеру LADA для устранения неисправности.

7 – Контрольный сигнал указателей левого поворота. Загорается в прерывистом режиме при включении указателей левого поворота, а также при включении аварийной сигнализации.

8 – Сигнализатор «Отказ тормоза». Загорается при включении зажигания примерно на две секунды и затем гаснет (режим «самотестирования»). Мигающий режим сигнализатора указывает на включенный стояночный тормоз. Горящий постоянно сигнализатор указывает на низкий уровень тормозной жидкости в бачке гидропривода тормозов.

ПРЕДУПРЕЖДЕНИЕ!

Запрещается эксплуатация автомобиля при постоянно горящем сигнализаторе. Если сигнализатор загорелся во время движения автомобиля, остановитесь как можно скорее с соблюдением ПДД, заглушите двигатель и проверьте уровень тормозной жидкости в бачке гидропривода тормозов (см. раздел «Уровень рабочей жидкости

в тормозной системе»). Обратитесь к дилеру LADA для устранения неисправности. **Доставку автомобиля к дилеру LADA осуществляйте эвакуатором.**

9 – Контрольный сигнал указателей правого поворота. Загорается в прерывистом режиме при включении указателей правого поворота, а также при включении аварийной сигнализации.

10 – Сигнализатор давления моторного масла. Загорается при включении зажигания примерно на две секунды и затем гаснет (режим «самотестирования»). Если сигнализатор горит постоянно после пуска двигателя, а также загорелся во время движения (и сопровождается коротким двойным звуковым сигналом) – это свидетельствует об опасном падении давления масла в системах двигателя.

ВНИМАНИЕ!

Эксплуатация автомобиля при горящем сигнализаторе может привести к серьезным повреждениям и выходу двигателя из строя. Остановитесь как можно скорее с соблюдением ПДД, заглушите двигатель и проверьте уровень масла в двигателе (см. раздел «Уровень масла в двигателе»). Обратитесь к дилеру LADA для устранения неисправности.

11 – Информационный дисплей комбинации приборов. См. раздел «Бортовой компьютер».

12 – Сигнализатор низкого уровня топлива. Загорается при включении зажигания примерно через две секунды и затем гаснет (режим «самотестирования»). Загорание сигнализатора при работающем двигателе означает, что уровень

топлива в баке крайне низок, и необходимо произвести до-заправку во избежание перебоев в работе двигателя. Если сигнализатор загорается при движении и раздается непродолжительный звуковой сигнал, как можно скорее заправьте топливный бак. С момента первого загорания сигнализатора Вы сможете проехать около 50 км.

ПРЕДУПРЕЖДЕНИЕ!

Никогда не допускайте полной выработки топлива. Это может привести к аварийной ситуации на дороге по причине неожиданной для других участников движения остановки Вашего автомобиля.

13 – Индикатор регулятора скорости. См. раздел «Системы «Круиз-контроль» и «Ограничитель скорости».

14 – Индикатор «Круиз-контроль». См. раздел «Системы «Круиз-контроль» и «Ограничитель скорости».

15 – Индикатор «Ограничитель скорости». См. раздел «Системы «Круиз-контроль» и «Ограничитель скорости».

16 – Контрольный сигнал включения дальнего света фар. Загорается при включении дальнего света фар. См. раздел «Подрулевой переключатель».

17 – Контрольный сигнал включения ближнего света фар. Загорается при включении ближнего света фар. См. раздел «Подрулевой переключатель».

18 – Контрольный сигнал включения передних противотуманных фар. Загорается при включении передних противотуманных фар. См. раздел «Подрулевой переключатель».

19 – Контрольный сигнал включения задних противотуманных фонарей. Загорается при включении задних противотуманных фонарей. См. раздел «Подрулевой переключатель».

20 – Стрелка спидометра. Показывает скорость движения автомобиля в км/ч.

21 – Индикатор переключения низшей передачи. Загорается при движении автомобиля в качестве рекомендации для перехода на низшую передачу.

ВНИМАНИЕ!

Работа функции «Подсказчик переключения передач» регламентирована законодательными нормами и обеспечивается на горизонтальной местности или на дорогах с небольшим уклоном после завершения обкатки автомобиля.

22 – Сигнализатор «Проверьте двигатель». Загорается при включении зажигания примерно на две секунды и затем гаснет (режим «самотестирования»). Загорание сигнализатора или его мигание при работающем двигателе указывает на наличие неисправности в системе управления двигателем, требующей обязательного устранения.

ВНИМАНИЕ!

Эксплуатация автомобиля с горящим или мигающим сигнализатором «Проверьте двигатель» может привести к выходу из строя системы управления двигателем, увеличению расхода топлива и ухудшению динамичности автомобиля. Обратитесь к дилеру LADA для устранения неисправности.

23 – Сигнализатор «Открытые двери». Загорается при включении зажигания примерно на две секунды и затем гаснет (режим «самотестирования»). Загорание сигнализатора при работающем двигателе означает, что двери автомобиля открыты или закрыты неплотно.

ПРЕДУПРЕЖДЕНИЕ!

При загорании этого сигнализатора запрещается начинать движение автомобиля.

24 – Стрелка тахометра. Показывает частоту вращения коленчатого вала двигателя ($\times 1000 \text{ мин}^{-1}$). Чтобы узнать число оборотов двигателя в минуту, нужно умножить число, на которое показывает стрелка на 1000. Нахождение стрелки тахометра в зоне шкалы красного цвета предупреждает о повышенной частоте вращения двигателя. Во избежание повреждения двигателя его максимальная частота вращения ограничена программно-электронной системой управления двигателя.



Рис. 3.3.1. Информационный дисплей комбинации приборов (в варианном исполнении)



Рис. 3.3.2. Кнопки управления бортовым компьютером

3.3 БОРТОВОЙ КОМПЬЮТЕР

Функции бортового компьютера индицируются на информационном дисплее комбинации приборов (рис. 3.3.1). Управление бортовым компьютером осуществляется с помощью кнопок на торце правого подрулевого рычага (рис. 3.3.2).

При коротких нажатиях на кнопки ↑ «Вверх» или ↓ «Вниз» правого подрулевого переключателя на дисплее бортового компьютера последовательно отображается следующая информация:

- А** – «Счетчик суммарного пробега»;
- В** – «Счетчик № 1 пробега за поездку» (с момента обнуления показаний);
- С** – «Общий расход топлива» (с момента группового обнуления показаний);
- Д** – «Средний расход топлива» (с момента группового обнуления показаний);
- Е** – «Текущий (мгновенный) расход топлива»;

F – «Расчетный (примерный) запас хода на остатке топлива»;
G – «Счетчик № 2 пробега за поездку» (с момента группового обнуления показаний);
H – «Средняя скорость» (с момента группового обнуления показаний);
I – «Установка давления в шинах» (**в варианном исполнении**);
J – «Заданное значение ограничителя скорости или круиз-контроля при включенной функции ограничителя скорости или круиз-контроля» (**в варианном исполнении**);
K – «Индикация температуры наружного воздуха»;
L – «Индикация текущего времени» (**в варианном исполнении**).

Примеры данных, отображаемые на дисплее бортового компьютера показаны в таблице 3.3.1.

Таблица 3.3.1

Примеры данных, отображаемые на дисплее бортового компьютера

Режим	Показания дисплея	Описание показаний
A		Счетчик суммарного пробега, км
B		Счетчик № 1 пробега за поездку (с момента обнуления показаний), км
C		Общий расход топлива (с момента группового обнуления показаний), л
D		Средний расход топлива (с момента группового обнуления показаний), л/100 км
E		Текущий (мгновенный) расход топлива, л/100 км
F		Расчетный (примерный) запас хода на остатке топлива, км

Режим	Показания дисплея	Описание показаний
G		Счетчик № 2 пробега за поездку (с момента группового обнуления показаний), км
H		Средняя скорость (с момента группового обнуления показаний), км/ч
I		Установка давления в шинах (в варианном исполнении)
J		Заданное значение ограничителя скорости или круиз-контроля при включенной функции ограничителя скорости или круиз-контроля (в варианном исполнении), км/ч
K		Индикация температуры наружного воздуха*, °C
L		Индикация текущего времени (в варианном исполнении), чч:мм
Предупреждающее сообщение		
		Индикация низкого уровня заряда элемента питания в ключе с ПДУ. ВНИМАНИЕ! • Требуется как можно скорее заменить элемент питания в ключе с ПДУ (рекомендуемое время замены в течение двух дней). • В случае полного разряда элемента питания в ключе с ПДУ пуск двигателя невозможен!

* В условиях недостаточного обдува датчика температуры окружающей среды (на стоянке, при движении в «пробке» и т. п.) возможно несоответствие показаний действительной температуре. При показаниях температуры окружающей среды от -3 до +3 °C иницируется мигание символа «С», предупреждающее водителя о возможности гололеда. Рекомендации по движению в условиях гололеда см. в разделе «Движение автомобиля».

Обнуление счетчиков пробега за поездку и обнуление других параметров

Для обнуления показаний счетчика № 1 пробега за поездку следует кнопками ↑ «Вверх» и ↓ «Вниз» на правом подрулевом рычаге выбрать в меню бортового компьютера режим **В** «Счетчик № 1 пробега за поездку» и, нажав любую из кнопок перелистывания ↑ «Вверх» или ↓ «Вниз», удерживать ее некоторое время. Выбранное значение сначала начнет мигать, а потом произойдет обнуление.

Обнуление показаний счетчика № 2 пробега за поездку возможно только вместе с обнулением группы других показаний бортового компьютера:

- **С** «Общий расход топлива»;
- **D** «Средний расход топлива»;
- **G** «Счетчик № 2 пробега за поездку»;
- **H** «Средняя скорость».

Т.е. при обнулении одного из этих показаний обнуляется вся группа. Для обнуления группы этих показаний следует кнопками ↑ «Вверх» и ↓ «Вниз» на правом подрулевом рычаге выбрать в меню бортового компьютера любой из режимов **С**, **D**, **G**, **H** и, нажав любую из кнопок перелистывания ↑ «Вверх» или ↓ «Вниз», удерживать ее некоторое время. Выбранное значение сначала начнет мигать, а потом произойдет обнуление всех четырех показаний группы.

Кроме того, при превышении максимального значения счетчиков пробега за поездку обнуление параметров происходит автоматически.

Объяснение некоторых данных, отображаемых на дисплее после обнуления показаний

Чем больше расстояние, пройденное с момента последней операции обнуления, тем стабильнее и достовернее будут показания средней скорости, среднего расхода топлива и запаса хода на оставшемся в баке топливе.

На первых нескольких километрах пробега после обнуления расчетных показателей Вы можете заметить, что запас хода на имеющемся в баке топливе увеличивается во время движения. Это происходит из-за того, что учитывается средний расход топлива с момента последнего обнуления показаний.

Средний расход топлива может уменьшаться в следующих случаях:



- автомобиль закончил разгон;
- температура двигателя достигла нормы (а обнуление расчетных показателей было произведено при холодном двигателе);
- Вы выехали из города с интенсивным движением на свободную загородную дорогу.

Отображение температуры охлаждающей жидкости

Отображение температуры охлаждающей жидкости осуществляется только при включенном зажигании. Логика работы индикатора приведена в таблице 3.3.2.

Таблица 3.3.2

Пример отображения показаний индикатора температуры охлаждающей жидкости

Показания дисплея	Температура охлаждающей жидкости, °C
	55
	85
	125

Настройка часов на дисплее бортового компьютера (в варианном исполнении)

Коротким нажатием любой из кнопок **↑** «Вверх» и **↓** «Вниз» на правом подрулевом рычаге перейдите в режим L индикации текущего времени на дисплее бортового компьютера.

При нажатии и удерживании любой из кнопок **↑** «Вверх» или **↓** «Вниз» более 3 с часы переходят в режим коррекции времени, при этом начинают мигать разряды часов (разряды минут не мигают). Однократное и короткое нажатие на кнопку **↑** «Вверх» или **↓** «Вниз» приведет к изменению показаний на один час. При нажатии и длительном удерживании кнопки **↑** «Вверх» или **↓** «Вниз» происходит ускоренное изменение значений часа до нужного текущего показания.

Если после корректировки часов в течение 5 с не нажимать кнопки, то часы автоматически перейдут в режим коррекции минут, при этом разряды минут начинают мигать (разряды часов не мигают). Однократное и короткое нажатие на кнопку **↑** «Вверх» или **↓** «Вниз» приведет к изменению показаний на одну минуту. При нажатии и длительном удерживании кнопки **↑** «Вверх» или **↓** «Вниз» происходит ускоренное изменение значений минут до нужного текущего показания.

Если после корректировки минут в течение 5 с не нажимать кнопки, то часы автоматически перейдут из режима коррекции в режим индикации текущего времени.

Информирование о необходимости сервисного обслуживания

Интервал сервисного обслуживания Вашего автомобиля составляет 15 000 км или один календарный год, в зависимости от того, что наступит ранее. При достижении порога срабатывания в 1500 км или один месяц (в зависимости от того, что наступит ранее) до необходимости провести сервисное обслуживание при включении зажигания на экране бортового компьютера на 3 секунды включается индикатор .

С этого момента в меню можно найти этот же значок.



При достижении порога срабатывания в 0 км или 0 дней (в зависимости от того, что наступит ранее) до необходимости провести сервисное обслуживание при включении зажигания на экране бортового компьютера на 3 секунды включается индикатор  и в комбинации приборов постоянно загорается многофункциональный сигнализатор  красным цветом. После прохождения сервисного обслуживания и обнуления счётчиков эти индикатор и сигнализатор погаснут.



Рис. 3.4.1. Регулировка положения рулевого колеса

3.4 РУЛЕВОЕ КОЛЕСО

Регулировка положения рулевого колеса

На автомобиле устанавливается рулевая колонка, регулируемая по высоте (рис. 3.4.1).

Регулировка положения рулевого колеса производится в следующем порядке:

- переместите блокирующий рычаг **2** на себя;
- путём перемещения рулевой колонки вверх/вниз установите рулевое колесо **1** в удобное для Вас положение по высоте;
- переместите рычаг **2** от себя, убедившись, что он полностью блокирует рулевую колонку.

ПРЕДУПРЕЖДЕНИЕ!

Запрещается проводить регулировку положения рулевого колеса во время движения автомобиля.



Рис. 3.4.2. Включатель звукового сигнала



Рис. 3.4.3. Дополнительные блоки управления (в варианном исполнении)



Рис. 3.4.4. Блок управления А

Включатель звукового сигнала

Включатель звукового сигнала показан на рисунках 3.4.2 и выделен цветом.

Активация звукового сигнала осуществляется путем нажатия на крышку модуля надувной подушки безопасности водителя (НПБВ) в верхней части – в зоне, выделенной цветом.

ВНИМАНИЕ!

- **Активировать звуковой сигнал ударом по крышке модуля НПБВ запрещается!**
- **Во избежание разрыва крышки модуля НПБВ не пытаться активировать звуковой сигнал ниже рекомендованной зоны, выделенной цветом (рис. 3.4.2).**

Принятые меры по корректному обращению с включателем звукового сигнала продлят срок службы модуля НПБВ.

В случае непринятия Вами рекомендаций по корректной активации звукового сигнала изготовитель не несет

ответственности за дальнейшее состояние и эксплуатационные характеристики модуля НПБВ Вашего автомобиля.

Дополнительные блоки управления

В варианном исполнении на рулевом колесе расположены дополнительный блок управления (рис. 3.4.3) системами «Круиз-контроль» и «Ограничитель скорости» (блок А), а также блок управления аудиосистемой/мультимедийной системой и обогревом рулевого колеса (блок В).

Дополнительный блок управления А показан на рисунке 3.4.4:

1, 2, 3, 4, 5, 6 – Кнопки управления системами «Круиз-контроль» и «Ограничитель скорости». См. раздел «Системы «Круиз-контроль» и «Ограничитель скорости».



Рис. 3.4.5. Блок управления В
(в варианном исполнении)

Варианты исполнения дополнительного блока управления В показаны на рисунке 3.4.5:

1, 2, 3, 4, 5, 6, 7 – Кнопки управления аудиосистемой или мультимедийной системой. См. раздел «Аудиосистема» или «Мультимедийная система».

8 – Включение/отключение функции обогрева рулевого колеса (в варианном исполнении).

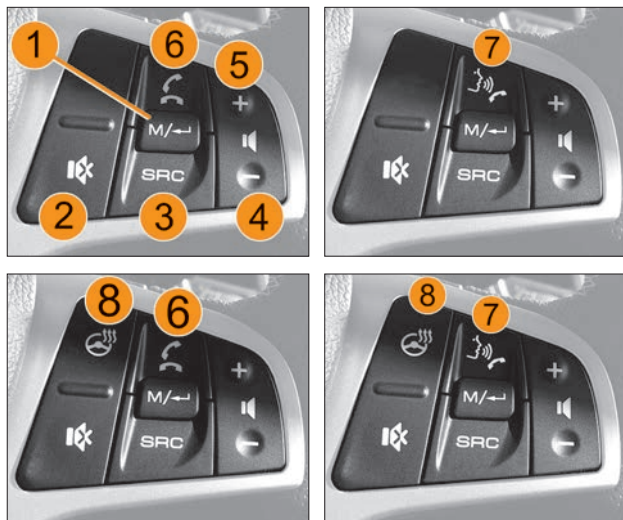
Примечание. Кнопки дополнительных блоков управления А и В для вариантов исполнения с функцией обогрева рулевого колеса имеют подсветку (при включении зажигания).





Рис. 3.4.6. Зоны обогрева рулевого колеса
(в варианном исполнении)



Рис. 3.4.7. Зоны максимального обогрева рулевого колеса

Обогрев руля

В варианном исполнении рулевое колесо может иметь функцию обогрева. Зоны обогрева показаны на рисунке 3.4.6. При включенном зажигании подогрев рулевого колеса включается нажатием кнопки , расположенной на дополнительном блоке В. Включение подтверждается оранжевым свечением сигнализатора на кнопке .

Используйте обогрев только при заведенном двигателе. Длительность работы обогревателя руля контролируется блоком управления и зависит от температуры окружающей среды. Также можно принудительно отключить обогрев повторным нажатием на кнопку или включить повторно, в случае необходимости, после автоматического отключения. Обогрев охватывает весь диаметр обода рулевого колеса, за исключением участков шва кожи по внутреннему диаметру. Выделенные на рисунке 3.4.7 зоны подогреваются быстрее и до большей температуры, чем другие участки.



Рис. 3.5.1. Выключатель зажигания

3.5 ВЫКЛЮЧАТЕЛЬ ЗАЖИГАНИЯ

Положения ключа в выключателе зажигания (рис. 3.5.1): «STOP» – выключено. Положение фиксированное. Ключ вынимается. При вынутом ключе срабатывает механизм запирающего механического противоугонного устройства. Для полного блокирования вала рулевого управления поверните рулевое колесо вправо или влево до щелчка. Для выключения механического противоугонного устройства вставьте ключ в выключатель зажигания и, слегка поворачивая рулевое колесо вправо-влево, переведите ключ в положение «ON».

«+ACC» – вспомогательное оборудование работает (например, аудиосистема), зажигание выключено, двигатель не работает. Положение фиксированное. Ключ не вынимается.

«ON» – зажигание включено. Положение фиксированное. Ключ не вынимается.

«START» – стартер. Положение нефиксированное. Автоматический возврат ключа в положение «ON». Ключ не вынимается. Если двигатель не начнет работать с первой попы-

ки пуска, переведите ключ из положения «ON» в положение «STOP» и примерно через 40 секунд повторите попытку пуска.

ПРЕДУПРЕЖДЕНИЕ!

- Перед включением стартера нажмите педаль тормоза или убедитесь, что включен стояночный тормоз.
- Во время движения категорически запрещается выключать зажигание и тем более вынимать ключ из выключателя зажигания – это приводит к резкому увеличению усилия нажатия педали тормоза и блокированию рулевого управления.

ВНИМАНИЕ!

- Не оставляйте ключ в положении «ON» при неработающем двигателе, так как может разрядиться аккумуляторная батарея.
- Не удерживайте ключ в положении «START» более 10 секунд.
- Выключатель зажигания содержит механизм блокировки повторного включения стартера, который не позволяет повторно перевести ключ из положения «ON» (Зажигание) в положение «START» (Стартер). Для повторного перевода ключа из положения «ON» (Зажигание) в положение «START» (Стартер) необходимо сначала ключ перевести в положение «STOP» (Выключено), а затем повторить попытку.



Рис. 3.6.1. Зона расположения педалей

3.6 ЗОНА РАСПОЛОЖЕНИЯ ПЕДАЛЕЙ

Перед водительским сиденьем внизу находится зона размещения педалей (рис. 3.6.1):

- 1 – Педаль сцепления.
- 2 – Педаль тормоза.
- 3 – Педаль акселератора.

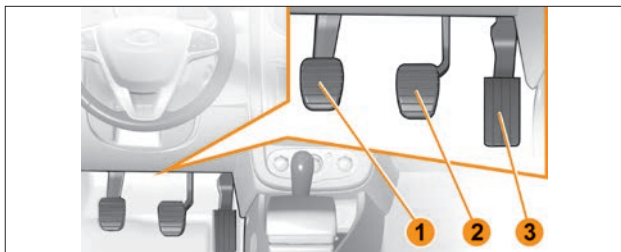
ПРЕДУПРЕЖДЕНИЕ!

- Водителю рекомендуется использовать обувь, которая позволяет уверенно и удобно управлять автомобилем.
- На водительском месте используйте сертифицированные коврики (полиуретановые или тканевые), предназначенные именно для данного автомобиля, закрепляющиеся с помощью специальных элементов. Не используйте несколько ковриков, укладывая их один на другой. Это создает риск блокировки педалей.
- Не кладите посторонние предметы на пол в зоне размещения педалей и под сиденье водителя. Предмет может переместиться и препятствовать управлению автомобилем.



Рис. 3.7.1. Рычаг переключения передач

3.7 РЫЧАГ ПЕРЕКЛЮЧЕНИЯ ПЕРЕДАЧ

Включение передач переднего хода производите согласно схеме на рукоятке 1 (рис. 3.7.1):

1, 2, 3, 4, 5 – первая, вторая, третья, четвертая, пятая передачи соответственно.

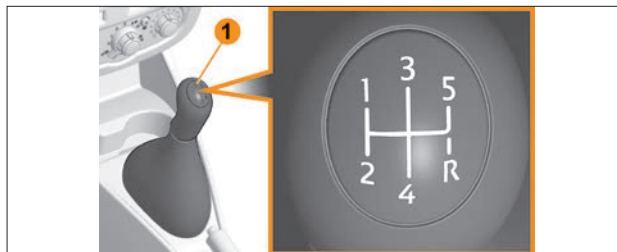
R – передача заднего хода.

Нейтральное положение – между третьей и четвертой передачей.

Порядок включения передач

Для включения первой, второй, третьей, четвертой, пятой передачи выжмите педаль сцепления, не отпуская педали, произведите перемещение рычага в нейтральное положение, затем на выбранную передачу по траектории, указанной на схеме рукоятки 1. Для передачи крутящего момента от двигателя на колеса плавно отпустите педаль сцепления.

ВНИМАНИЕ!

- При переключении передач не прилагайте к рычагу переключения передач излишних усилий.
- При переключении передач педаль сцепления следует выжимать до упора для полного отключения сцепления. Иначе возможно затруднение, шум при переключении передач и повышенный износ синхронизаторов МКП.
- Если не удастся включить необходимую передачу, верните рычаг в нейтральное положение, отпустите педаль сцепления, затем выжмите сцепление снова и повторите попытку включения передачи.

Для включения передачи заднего хода полностью остановите автомобиль, выжмите педаль сцепления и, выждав не менее трех секунд, отведите рычаг переключения передач из нейтрального положения вправо до упора и переместите его назад по ходу движения автомобиля до упора.

Если включить передачу не удастся, верните рычаг в нейтральное положение, отпустите педаль сцепления, затем выжмите сцепление снова и повторите попытку включения передачи.

Обращайте внимание на полное включение задней передачи, длина хода полного включения задней передачи аналогична ходам включения в этом же направлении второй и четвертой передач. Только после полного включения задней передачи отпускайте педаль сцепления и начинайте движение задним ходом.

При перемещении рычага в положение заднего хода включается фонарь заднего хода (при включенном зажигании).

ПРЕДУПРЕЖДЕНИЕ!

При движении задним ходом обзор водителя сильно ограничен, поэтому перед началом движения необходимо убедиться в безопасности совершаемого маневра и отсутствии препятствий.

ВНИМАНИЕ!

- Передачу заднего хода включайте только после полной остановки автомобиля и не раньше, чем через три секунды после выжимания педали сцепления.
- Эксплуатация автомобиля с недовключенной задней передачей может привести к повреждению деталей коробки передач.
- В процессе движения не держите руку на рукоятке переключения передач, это может привести к повреждению и преждевременному износу деталей переключения передач.



Рис. 3.8.1. Рычаг стояночного тормоза

ВНИМАНИЕ!

Следите за тем, чтобы во время движения стояночный тормоз был полностью выключен. Движение с включенным стояночным тормозом вызовет перегрев задних тормозов, что может привести к снижению или полной потере тормозной эффективности, износу или повреждению тормозных колодок.

3.8 РЫЧАГ СТОЯНОЧНОГО ТОРМОЗА

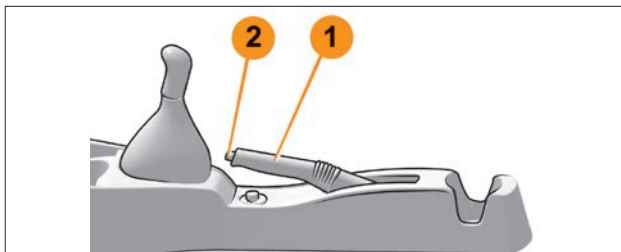
Включение стояночного тормоза. Потяните рычаг 1 (рис. 3.8.1) вверх и убедитесь, что автомобиль надежно задержан.

Мигающий режим сигнализатора (ⓘ) в комбинации приборов указывает на включенный стояночный тормоз.

ВНИМАНИЕ!

Для предотвращения возможного контакта рычага стояночного тормоза с подлокотником (в варианном исполнении) рекомендуется при использовании стояночного тормоза поднять подлокотник в вертикальное положение.

Выключение стояночного тормоза. Слегка потяните рычаг 1 вверх и, нажав на кнопку 2, полностью опустите рычаг до пола.

Выключение в комбинации приборов сигнализатора (ⓘ) указывает на выключенный стояночный тормоз.



Рис. 3.9.1. Левый рычаг подрулевого переключателя
(в варианном исполнении)



Рис. 3.9.2. Кольца управления
на левом рычаге подрулевого
переключателя
(в варианном исполнении)



Рис. 3.9.3. Кольца управления
на левом рычаге подрулевого
переключателя
(в варианном исполнении)

3.9 ПОДРУЛЕВОЙ ПЕРЕКЛЮЧАТЕЛЬ

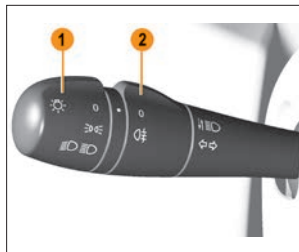
Управление наружным освещением и переключение световой сигнализации

Левый рычаг подрулевого переключателя (рис. 3.9.1) сочетает в себе функции управления наружными устройствами освещения и световой сигнализации.

Наружное освещение включается независимо от положения ключа в выключателе зажигания, поэтому, покидая автомобиль, убедитесь, что наружное освещение выключено (во избежание разрядки аккумуляторной батареи).

Если наружное освещение останется включенным после извлечения ключа из выключателя зажигания, то при открывании двери водителя прозвучит предупреждающий звуковой сигнал об оставшихся включенными световых приборах.

На левом рычаге подрулевого переключателя расположены кольца управления наружным и противотуманным освещением (рис. 3.9.2 и 3.9.3):

- 1** – Кольцо управления наружным освещением.
- 2** – Кольцо управления противотуманным освещением (функционирует только при включенном наружном освещении).

Для включения наружного освещения поверните кольцо управления наружным освещением **1**, которое имеет следующие положения:

«0» – при выключенном двигателе наружное освещение выключено, при включенном двигателе включены дневные ходовые огни (ДХО). Положение фиксированное.

☞ ☞ – включены передние и задние габаритные огни, а также фонарь освещения заднего номерного знака. Положение фиксированное. ДХО выключены. Габаритные огни могут включаться в любой момент, независимо от состояния выключателя зажигания.

☞☞ – при включенном зажигании включен ближний/дальний свет фар (в зависимости от положения рычага переключателя световой сигнализации). Положение фиксированное. «АУТО» – в **вариантном исполнении** при включенном зажигании включена система автоматического управления (включение и выключение) фарами ближнего света и габаритными огнями. Положение фиксированное.

Для включения противотуманного освещения (в туман, метель и др. условиях недостаточной видимости) поверните кольцо управления **2**, которое имеет следующие положения:

«0» или «-» – выключено. Положение фиксированное.

☞ – включен задний противотуманный фонарь. Включение возможно только при включенных фарах ближнего света или дальнего света или передних противотуманных фарах (при наличии). Положение нефиксированное. Для отключения повторно поверните кольцо управления.

☞ – в **вариантном исполнении** включены передние противотуманные фары. Включение возможно при включенных габаритных огнях. Положение нефиксированное. Для отключения повторно поверните кольцо управления.

Положения левого рычага подрулевого переключателя (рис. 3.9.4):

I – нейтральное положение. Включен ближний свет фар, если кольцо управления наружным освещением находится в положении ☞☞ – (ближний/дальний свет фар). Фиксированное положение.

II – включены указатели левого поворота. Нефиксированное положение. Указатели поворота функционируют в течение трех циклов включения/выключения.



Рис. 3.9.4. Положения левого рычага подрулевого переключателя (в вариантном исполнении)

III – включены указатели левого поворота. Фиксированное положение.

IV – включены указатели правого поворота. Нефиксированное положение. Указатели поворота функционируют в течение трех циклов включения/выключения.

V – включены указатели правого поворота. Фиксированное положение.

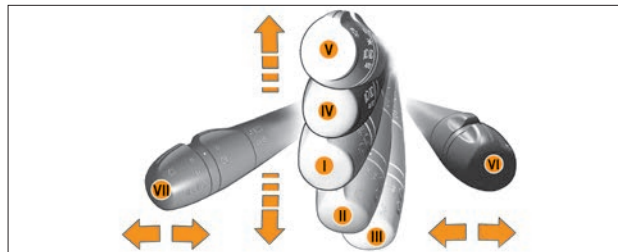
VI – на себя, подача светового сигнала. Кратковременное включение дальнего света фар независимо от положения кольца управления наружным освещением. Нефиксированное положение.

VII – от себя, включен дальний свет фар, если кольцо управления наружным освещением находится в положении ☞☞ (ближний/дальний свет фар) либо, в **вариантном исполнении**, в положении «АУТО» (автоматическое управление), если автоматически включились фары ближнего света. Фиксированное положение.

ПРЕДУПРЕЖДЕНИЕ!

- Во время движения автомобиля, при ухудшении видимости дорожного полотна при включенных световых приборах, необходимо остановиться и очистить световые приборы (см. раздел «Световые приборы»).
- При приближении к встречным или попутным автомобилям всегда переключайте дальний свет на ближний. Дальний свет фар может временно ослепить других водителей, что может привести к аварии.
- Используйте противотуманные фары и противотуманные фонари только по назначению и не забывайте выключать их, когда в них нет необходимости, чтобы не мешать другим участникам движения.

ВНИМАНИЕ!

- Не включайте наружное освещение при сильно загрязненных рассеивателях световых приборов или когда они закрыты непрозрачными материалами, т. к. это может привести к разрушению в виде растрескивания или оплавления рассеивателей по причине его перегрева. Сильное загрязнение рассеивателей можно определить визуально: наличие слоя грязи или снега, которое не позволяет отчетливо видеть через рассеиватель лампы или другие детали. В этом случае необходимо очистить рассеиватели световых приборов (см. раздел «Световые приборы»).
- Во избежание разряда аккумуляторной батареи во время остановок и стоянок автомобиля с выключенным двигателем не оставляйте без необходимости включенными внешние световые приборы (фары и фонари).



Рис. 3.9.5. Датчик освещенности и датчик дождя
(в варианном исполнении)

Система автоматического управления включением/выключением фар ближнего света и габаритных огней

В варианном исполнении автомобиль оснащается датчиком освещенности. Датчик освещенности совмещен с датчиком дождя и расположен в едином блоке **1** (рис. 3.9.5) на ветровом стекле за зеркалом заднего вида. Система автоматического управления включением/выключением фар ближнего света и габаритных огней включается кольцом управления наружным освещением (положение «АВТО») и работает только при включенном зажигании от датчика освещенности.

Система автоматического управления обеспечивает включение и выключение фар ближнего света, а также габаритных огней (передних и задних) и фонарей освещения заднего номерного знака в зависимости от уровня внешней освещенности. Например, в сумерках, а также при въезде в тоннель или гараж. Автоматическое выключение вышеперечисленных огней произойдет при увеличении внешней освещенности.

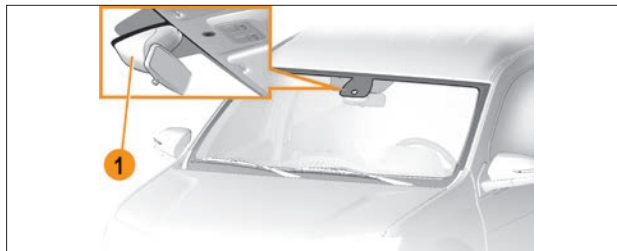

Рис. 3.9.6. Правый рычаг подрулевого переключателя

ПРЕДУПРЕЖДЕНИЕ!

Включение системы автоматического управления не снимает с водителя ответственности за соблюдение требований безопасности и Правил дорожного движения.

Если в момент автоматического включения ближнего света фар левый рычаг подрулевого переключателя находился в положении **VII** (включен дальний свет фар), то для включения дальнего света на длительное время необходимо вернуть его в положение **I** (нейтральное положение) и затем перевести левый рычаг в положение **VII** – включен дальний свет фар.

В варианном исполнении после выключения зажигания, если кольцо управления наружным освещением находится в положении «**AUTO**», внешние световые приборы будут выключены автоматически через некоторое время. Для возможности длительного включения габаритных огней в темное время суток необходимо при выключенном зажигании перевести кольцо управления наружным освещением из положения «**AUTO**» в положение $\geq 0 \leq$ – включены габаритные огни.

В случае если в режиме «**AUTO**» в момент автоматического включения ближнего света были активированы передние противотуманные фары и/или задние противотуманные фонари, то режим «**AUTO**» временно переходит в «ручной» режим освещения. Для перехода в стандартный режим работы «**AUTO**» необходимо деактивировать передние противотуманные фары и/или задние противотуманные фонари, после этого автоматический режим будет работать штатно.



Рис. 3.9.7. Кольца и кнопки управления на правом рычаге подрулевого переключателя (в варианном исполнении)



Рис. 3.9.8. Кольца и кнопки управления на правом рычаге подрулевого переключателя (в варианном исполнении)



Рис. 3.9.9. Положения правого рычага подрулевого переключателя (в варианном исполнении)

Управление омывом и очисткой стекол

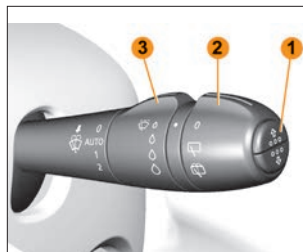
Правый рычаг подрулевого переключателя (рис. 3.9.6) сочетает в себе функции управления омывом и очисткой стекол, а также управления бортовым компьютером (см. раздел «Бортовой компьютер»).

Стеклоочистители и омыватели стекол функционируют только при включенном зажигании.

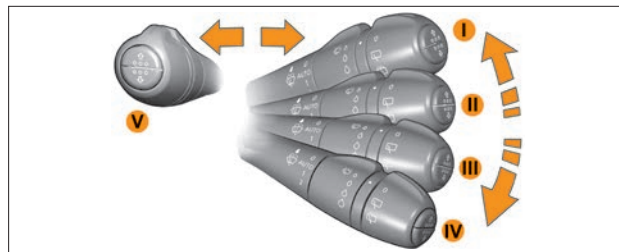
На правом рычаге подрулевого переключателя расположены кольца управления омывом и очистителем (в варианном исполнении) заднего стекла, кольцо регулировки длительности паузы прерывистого режима, а также кнопки управления бортовым компьютером (рис. 3.9.7 и 3.9.8):

1 – Кнопки управления бортовым компьютером (см. раздел «Бортовой компьютер»).

2 – Кольцо управления очисткой (в варианном исполнении) и омывом заднего стекла имеет следующие положения:

«0» – Выключено. Положение фиксированное.

0 – Включен задний стеклоочиститель (в варианном исполнении). Положение фиксированное.

1 – Включен задний стеклоочиститель (в варианном исполнении) и омыватель заднего стекла. Положение нефиксированное.

3 – Кольцо регулировки длительности паузы прерывистого режима работы стеклоочистителя ветрового стекла. В варианном исполнении для автоматического режима «АВТО» управления стеклоочистителем ветрового стекла – кольцо регулировки чувствительности датчика включения стеклоочистителя.

Положения правого рычага подрулевого переключателя (рис. 3.9.9):

I – нейтральное положение. Стеклоочиститель и омыватель ветрового стекла выключены. Положение фиксированное.

II – включен прерывистый режим работы стеклоочистителя ветрового стекла. В варианном исполнении включен авто-

матический режим «**AUTO**» работы стеклоочистителя ветрового стекла. Положение фиксированное.

III – включена малая скорость работы стеклоочистителя ветрового стекла. Положение фиксированное.

IV – включена большая скорость работы стеклоочистителя ветрового стекла. Положение фиксированное.

V – на себя, включен омыватель ветрового стекла. При кратком нажатии стеклоочиститель ветрового стекла делает один взмах и отключается, при длительном нажатии – несколько взмахов, после короткой паузы еще один для окончательного устранения возможных остатков воды. Положение нефиксированное.

Примечание. Имеется возможность активации функции автоматического включения заднего стеклоочистителя (*в варианном исполнении*): если во время работы или в течение 30 секунд после работы стеклоочистителя ветрового стекла была включена задняя передача коробки передач, то автоматически включится задний стеклоочиститель (*в варианном исполнении*). После выключения задней передачи задний стеклоочиститель (*в варианном исполнении*) автоматически выключится.

Для активации/деактивации функции автоматического включения заднего стеклоочистителя (*в варианном исполнении*) обратитесь к дилеру LADA.

ПРЕДУПРЕЖДЕНИЕ!

- Во время снега или заморозков прежде чем включить стеклоочистители, убедитесь, что ветровое и заднее стекла очищены, и щетки не примерзли к стеклу (для исключения повреждения резиноленты щеток, перегрева двигателя очистителя).

- В начале поездки при запуске двигателя убедитесь, что органы управления очистителями ветрового и заднего стёкол приведены в нейтральное положение (очистители отключены).

- Следует заменять поврежденные щетки стеклоочистителя или щетки, которые размазывают грязь по ветровому стеклу.

- Посторонние вещества на ветровом стекле или на щетках стеклоочистителей снижают эффективность стеклоочистителей.

ВНИМАНИЕ!

- Не рекомендуется включать стеклоочистители на сухом стекле, т. к. можно повредить стекло.

- Не рекомендуется включать стеклоочистители (в том числе и автоматический режим управления стеклоочистителем ветрового стекла) при наличии ледяной корки на стекле, т. к. можно повредить резиновую ленту щеток.

- После прекращения подачи омывающей жидкости из жиклеров при опустошении бачка омывателя не допускается повторное включение насоса омывателя. Использовать систему омыва стёкол повторно можно после заполнения бачка омывающей жидкостью.

Система автоматического управления стеклоочистителем ветрового стекла

В варианном исполнении автомобиль оснащается датчиком дождя. Датчик дождя совмещен с датчиком освещенности и расположен на ветровом стекле за зеркалом заднего вида (см. рис. 3.9.5).

Система автоматического управления стеклоочистителем ветрового стекла включается правым рычагом в положении **II «AUTO»**. Скорость работы стеклоочистителя ветрового стекла управляется автоматически и зависит от уровня чувствительности датчика (регулируется кольцом на рычаге, увеличение размера капли на пиктограмме указывает

на увеличение чувствительности), интенсивности осадков и скорости автомобиля (при увеличении скорости автомобиля скорость очистителя изменяется в следующей последовательности: прерывистый режим, малая скорость, большая скорость).

Примечание. При наличии системы автоматического управления стеклоочистителем ветрового стекла работа в режиме малой скорости в положении III возможна при любом положении ключа в замке зажигания, а также некоторое время после его извлечения, при условии, что дверь водителя не открывалась. Выключение режима III осуществляется или с помощью подрулевого рычага или при открытии двери водителя. Работа режимов II и IV возможна только при работающем двигателе.

При отрицательной температуре окружающего воздуха функция автоматического включения стеклоочистителя ветрового стекла активируется только после начала движения автомобиля.

ПРЕДУПРЕЖДЕНИЕ!

В случае тумана или снегопада стеклоочиститель может не включаться автоматически, при этом следует задействовать ручное управление очистителем.

Сервисное положение щеток стеклоочистителя

При неработающем двигателе при перемещении правого рычага подрулевого переключателя в положение IV щетки очистителя ветрового стекла занимают вертикальное положение на стекле. Сервисное положение может использоваться, например, при продолжительных стоянках летом или зимой для фиксации снаружи стекла теплоизолирующего материала (для уменьшения нагрева салона или обледенения ветрового стекла). Выход из сервисного положения осуществляется перемещением правого рычага в положение I.



Рис. 3.10.1. Переключатель корректора угла наклона света фар

3.10 КОРРЕКТОР УГЛА НАКЛОНА СВЕТА ФАР

Перед началом движения автомобиля с включенным ближним светом убедитесь в правильности положения переключателя 1 (рис. 3.10.1) корректора угла наклона света фар в зависимости от состояния загрузки автомобиля.

При необходимости откорректируйте наклон светового пучка ближнего света фар поворотом переключателя 1 для совмещения метки рукоятки с одной из меток на шкале, соответствующей состоянию загрузки автомобиля.

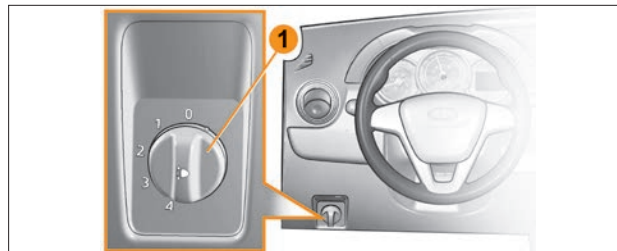
Поверните переключатель 1 против часовой стрелки, чтобы опустить световой пучок, и по часовой стрелке – чтобы поднять его.

Рекомендованные положения переключателя 1 корректора угла наклона света фар показаны в таблице 3.10.1.

При установке переключателя **1** в положение за пределами рекомендуемых меток разметки шкалы («**3**» или «**4**») возможна асинхронность наклона пучка ближнего света правой и левой фар (что не является дефектом), а также недостаточная дальность освещения дорожного полотна.

ПРЕДУПРЕЖДЕНИЕ!

Правильная регулировка угла наклона пучка света фар уменьшает ослепление водителей встречного транспорта.

Положения переключателя корректора угла наклона света фар

Уровень загрузки автомобиля	Положения переключателя 1
5-местные автомобили Largas	
Только водитель/водитель и пассажир на переднем сиденье	0
Все места заняты	1
Все места заняты плюс груз в багажном отделении до максимально допустимой загрузки (около 180 кг)	1
Только водитель плюс груз до максимально допустимой загрузки (около 480 кг), равномерно расположенный в салоне	2
5-местные автомобили Largas Cross	
Только водитель/водитель и пассажир на переднем сиденье	0
Все места заняты	1
Все места заняты плюс груз в багажном отделении до максимально допустимой загрузки (около 150 кг)	1
Только водитель плюс груз до максимально допустимой загрузки (около 450 кг), равномерно расположенный в салоне	2
7-местные автомобили Largas	
Только водитель/водитель и пассажир на переднем сиденье	0
Водитель и пассажир на переднем сиденье плюс два пассажира на сиденье третьего ряда	1
Все места заняты	1
Все места заняты плюс груз в багажном отделении до максимально допустимой загрузки (около 40 кг)	2
Только водитель плюс груз до максимально допустимой загрузки (около 480 кг), равномерно расположенный в салоне	2
2-местные автомобили Largas	
Автомобиль с водителем, с водителем и пассажиром на переднем сиденье	0
Автомобиль с водителем с равномерно расположенным грузом в багажном отделении до 656 кг	2

Уровень загрузки автомобиля	Положения переключателя 1
Все места заняты	1
Все места заняты плюс груз в багажном отделении до максимально допустимой загрузки (около 70 кг)	2
Только водитель плюс груз до максимально допустимой загрузки (около 520 кг), равномерно расположенный в салоне	2
7-местные автомобили Largas Cross	
Только водитель/водитель и пассажир на переднем сиденье	0
Водитель и пассажир на переднем сиденье плюс два пассажира на сиденье третьего ряда	1
Все места заняты	1
Все места заняты плюс груз в багажном отделении до максимально допустимой загрузки (около 40 кг)	2
Только водитель плюс груз до максимально допустимой загрузки (около 480 кг), равномерно расположенный в салоне	2
2-местные автомобили Largas	
Автомобиль с водителем, с водителем и пассажиром на переднем сиденье	0
Автомобиль с водителем с равномерно расположенным грузом в багажном отделении до 656 кг	2



Рис. 3.11.1. Внутреннее зеркало заднего вида
(в варианном исполнении)

3.11 ЗЕРКАЛА ЗАДНЕГО ВИДА

Перед началом движения автомобиля необходимо обеспечить оптимальный обзор назад. Для этого необходимо отрегулировать внутреннее и наружные зеркала заднего вида.

Регулировка внутреннего зеркала заднего вида

Внутреннее зеркало заднего вида (рис. 3.11.1) регулируется поворотом его вокруг шарнирной опоры. При ослеплении в ночное время светом фар движущегося сзади транспорта установите зеркало в противоослепляющее положение нажатием на рычаг **1** на нижней части его корпуса.

ПРЕДУПРЕЖДЕНИЕ!

При настройке зеркала в противоослепляющее положение для ночной езды возможно ухудшение четкости обзора.



Рис. 3.11.2. Наружные зеркала заднего вида
(в варианном исполнении)

Регулировка наружных зеркал заднего вида

Наружные зеркала заднего вида регулируются поворотом ручки **1** (рис. 3.11.2) в соответствующую сторону.

ПРЕДУПРЕЖДЕНИЕ!

- Не регулируйте наружные зеркала заднего вида во время движения!
- Сферические наружные зеркала заднего вида увеличивают поле обзора, но при этом отраженные предметы представляются дальше, чем они находятся на самом деле. По этой причине зеркала могут быть ограниченно использованы для оценки расстояния до находящихся сзади объектов.

ВНИМАНИЕ!

- В холодное время года возможно замерзание попавшей внутрь корпуса наружных зеркал воды, что может



Рис. 3.11.3. Рукоятка управления электроприводом зеркал (в варианном исполнении)

привести к повышенным усилиям или ограничениям регулировки положения зеркал. Не применяйте чрезмерные усилия или дополнительный инструмент для изменения положения зеркал, это приведет к повреждению зеркал и механизмов регулировки. Дождитесь разморозки механизмов (используйте, например, обогрев зеркал, мойку автомобиля в теплом помещении и т. д.) и отрегулируйте зеркала в нужное для Вас положение. Продуйте зеркала от остатков воды сжатым воздухом.

- При очистке наружных зеркал от снега старайтесь, чтобы снег не попадал внутрь корпусов зеркал.

В варианном исполнении регулировка наружных зеркал заднего вида осуществляется при помощи электропривода.

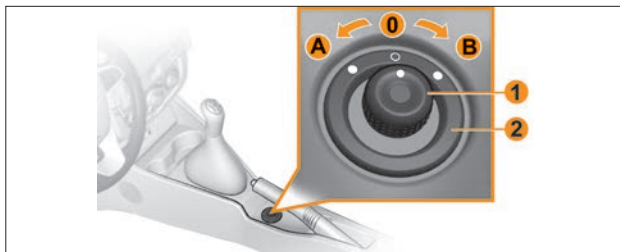
Для активации привода левого или правого зеркала поверните рукоятку **1** (рис. 3.11.3) соответственно влево или вправо, совместив метку на рукоятке с левой меткой (положение **A**) или правой меткой (положение **B**) на корпусе **2** переключача.

теля. Регулировка зеркала осуществляется перемещением рукоятки **1** в соответствующую сторону. Центральная метка «**0**» на корпусе – нейтральное положение (электропривод зеркал деактивирован).

Примечание. При регулировке зеркал с помощью электропривода в крайних положениях возможно появление небольших щелчков. Данные щелчки являются конструктивной особенностью и неисправностью не являются.

Складывание наружных зеркал заднего вида

При необходимости (например, во время стоянки) наружные зеркала заднего вида могут быть сложены.

Для этого следует вручную прижать корпус зеркала с небольшим усилием с обратной стороны в направлении стекла двери. Чтобы вернуть зеркало в рабочее положение, нужно слегка надавить на его корпус в обратном направлении до рабочего фиксированного состояния.

ПРЕДУПРЕЖДЕНИЕ!

- Перед началом движения наружные зеркала должны быть разложены и правильно отрегулированы.
- Не начинайте движение со сложенными наружными зеркалами!



Рис. 3.11.4. Выключатель обогрева
наружных зеркал
(в варианном исполнении)

Обогрев наружных зеркал заднего вида

В варианном исполнении наружные зеркала имеют функцию электрообогрева.

Обогрев наружных зеркал включается при работающем двигателе выключателем **1** (рис. 3.11.4) одновременно с включением обогрева заднего стекла.

3.12 КЛИМАТИЧЕСКАЯ СИСТЕМА



Рис. 3.12.1. Климатическая система
(в варианном исполнении)

Климатическая система автомобиля предназначена для очистки стекол от запотевания, обледенения и создания в салоне комфортной температуры воздуха.

Внешние элементы климатической системы показаны на рисунке 3.12.1:

- 1** – Левый боковой дефлектор обдува салона с возможностью регулировки.
- 2** – Левое сопло обдува переднего бокового стекла.
- 3** – Сопло обдува ветрового стекла.
- 4** – Центральные дефлекторы обдува салона с возможностью регулировки.
- 5** – Правый боковой дефлектор обдува салона с возможностью регулировки.
- 6** – Правое боковое сопло обдува переднего бокового стекла.
- 7** – Сопла обдува ног водителя и пассажиров.
- 8** – Блок управления климатической системой.

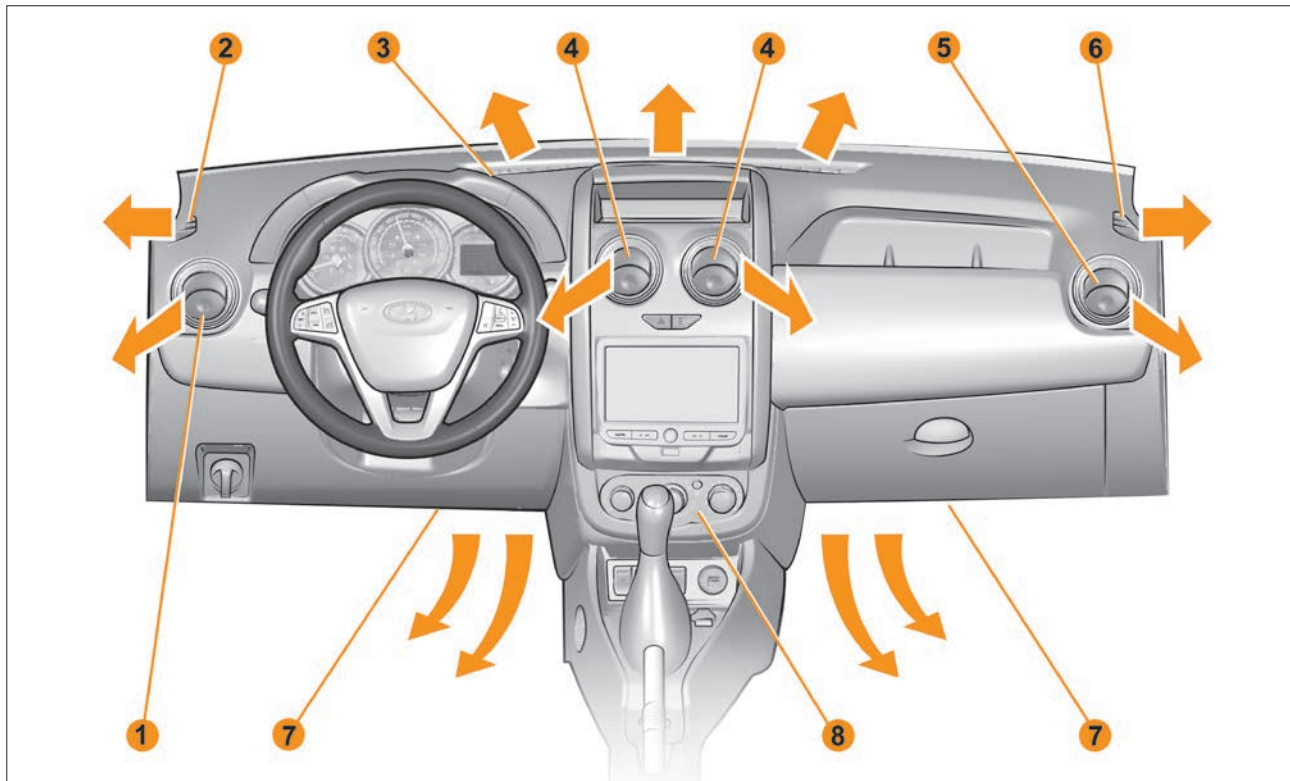
Боковые и центральные дефлекторы **1**, **4**, **5** имеют возможность регулировки.

Чтобы открыть дефлектор **1** (рис. 3.12.2), нажмите на углубление **2**, пока он не займет требуемое положение открытия. Для изменения направления потока воздуха поверните дефлектор **1** в требуемое положение обдува.

ВНИМАНИЕ!

- Чтобы обеспечить эффективную работу климатической системы, регулярно очищайте от листьев, снега и льда отверстия для забора свежего воздуха, расположенные перед ветровым стеклом.
- Используйте дополнительные коврики (полиуретановые или тканевые) пола салона, предназначенные именно для



Рис. 3.12.2. Регулируемые дефлекторы климатической системы (в варианном исполнении)

данного автомобиля, которые не перекрывают сопла обдува ног водителя и пассажиров.

Для удаления неприятных запахов в автомобиле необходимо использовать только предназначенные для этого средства. Обратитесь к дилеру LADA.

ВНИМАНИЕ!

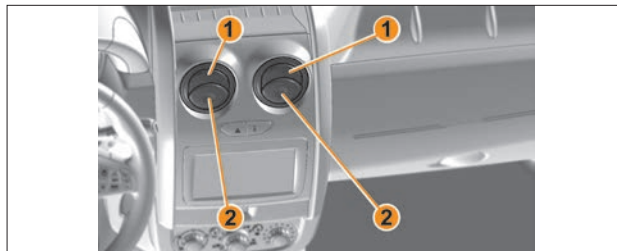
Не вводите самостоятельно никакие средства очистки в климатическую систему автомобиля. Существует опасность повреждения или пожара.





Рис. 3.12.3. Блок управления климатической системой (в варианном исполнении)

Блок управления климатической системой

Внешний вид блока управления климатической системой показан на рисунке 3.12.3:

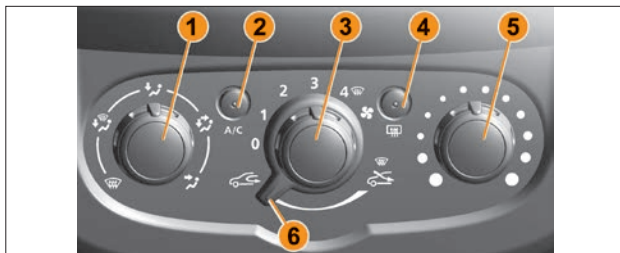
- 1** – Поворотный регулятор распределения потоков воздуха.
- 2** – Кнопка включения системы кондиционирования (**в варианном исполнении**) со световым сигнализатором.
- 3** – Поворотный регулятор скорости потоков воздуха.
- 4** – Кнопка включения обогрева заднего стекла и зеркал заднего вида (**в варианном исполнении**) со световым индикатором.
- 5** – Поворотный регулятор температуры потоков воздуха.
- 6** – Поворотный рычаг включения режима рециркуляции воздуха (режим изоляции салона от наружного воздуха).

Для управления распределением потока воздуха необходимо установить поворотный регулятор **1** в любое из пяти основных положений, обозначенных соответствующими символами по периметру рукоятки:

 – весь поток воздуха направлен на обдув ветрового и передних боковых стекол;

 – поток воздуха направлен на обдув ветрового, передних боковых стекол, а также в ноги водителя и пассажиров;

 – весь поток воздуха направлен в ноги водителя и пассажиров;

 – поток воздуха направлен на обдув салона, а также в ноги водителя и пассажиров;

 – весь поток воздуха направлен на обдув салона.

Кроме этого, предусмотрены четыре «смешанных» режима распределения, соответствующих промежуточным положениям поворотного регулятора **1**.

Для регулирования температуры воздуха установите регулятором **5** желаемую температуру воздуха. Чем больше регулятор сдвинут в сторону красной зоны, тем выше температура воздуха, поступающего в салон.

Для регулирования интенсивности обдува выберите положение регулятора **3**, который управляет скоростью вращения электровентилятора от «1» до «4». Чем больше выбранное значение, тем большее количество воздуха подается в салон. Для выключения климатической системы установите регулятор **3** в положение «0».

Примечание. При движении автомобиля с большой скоростью, при выключенном вентиляторе Вы можете почувствовать слабый поток воздуха из дефлекторов обдува.

ПРЕДУПРЕЖДЕНИЕ!

Длительное движение с выключенной климатической системой может привести к запотеванию стекол, а также

к появлению неприятных запахов, поскольку воздухообмен в салоне автомобиля прекращен.

ВНИМАНИЕ!

- Безотказность работы блока управления климатической системой обеспечивается строгим соблюдением изложенной последовательности переключений ее рукояток.
- После мойки автомобиля необходимо включить электровентилятор климатической системы салона для работы в режиме максимальной скорости подачи воздуха в салон (регулятор **3** в положении «4») продолжительностью не менее одной минуты.

Поддержание комфортной температуры в салоне

Для того чтобы температура в салоне поддерживалась на желаемом уровне, рекомендуется сделать следующее:

- регулятором **1** распределите желаемое направление обдува;
- регулятором **3** выберите желаемую интенсивность обдува от «1» до «3»;
- регулятором **5** выберите желаемую температуру поступающего наружного воздуха.

Вентиляция салона

Для осуществления вентиляции салона (подачи в него неподогретого наружного воздуха) необходимо сделать следующее:

- в жаркую погоду проветрить салон, для этого открыть на короткое время окна и двери;
- рычаг **6** повернуть в крайнее правое положение 

- регулятор **5** повернуть в сторону синей зоны (подача наружного воздуха без подогрева);
- регулятор **1** установить в положение обдува салона 
- боковые и центральные дефлекторы обдува салона отрегулировать по направлению и интенсивности подачи потока;
- регулятором **3** управления скоростью вращения электровентилятора выбрать желаемую скорость подачи наружного воздуха в салон.

ВНИМАНИЕ!

- Не загромождайте выходные отверстия для использованного воздуха в боковой обивке багажного отделения.
- При движении автомобиля с закрытыми окнами рекомендуется включать электровентилятор климатической системы для создания в салоне избыточного давления во избежание попадания пыли в салон через неплотности кузова и исключения запотевания стекол.

Рециркуляция воздуха в салоне (изоляция салона)

В режиме рециркуляции воздух забирается из салона и вновь подается в салон без смешивания с наружным воздухом. Это позволяет перекрыть доступ наружного воздуха (при движении на участках с загрязненным воздухом, в тоннеле, при езде в пробках) и ускорить достижение необходимой температуры воздуха в салоне автомобиля.

Режим рециркуляции включается поворотом рычага **6** в крайнее левое положение 

Выключить режим рециркуляции можно, повернув рычаг **6** в крайнее правое положение 



Рекомендуется отключать режим рециркуляции воздуха, как только потребность в нем отпадает.

ПРЕДУПРЕЖДЕНИЕ!

Режим рециркуляции воздуха нельзя оставлять включенным надолго (более 20 минут), так как «несвежий» воздух повышает утомляемость водителя и пассажиров и уменьшает способность к концентрации внимания, а при определенных условиях вызывает запотевание стекол – возможно создание аварийной ситуации. Немедленно выключите режим рециркуляции, если стекла начинают запотевать.

Предотвращение запотевания стекол

При высокой влажности воздуха в салоне или снаружи автомобиля, например, во время интенсивного дождя или при длительном использовании режима рециркуляции воздуха, внутренние или наружные поверхности стекол автомобиля могут запотевать. Для предотвращения запотевания внутренних поверхностей стекол необходимо сделать следующее:

- рычаг **6** повернуть в крайнее правое положение ;
- регулятор **1** установить в положение обдува ветрового и передних боковых стекол ;
- боковые дефлекторы обдува салона дополнительно направить на соответствующие боковые стекла в зону наибольшего запотевания;
- в холодное время года регулятор **5** повернуть в крайнее положение красной зоны (подача максимально подогретого наружного воздуха), а в теплое время года регулятор **5** повернуть в крайнее положение синей зоны (подача наружного воздуха без подогрева);
- регулятором **3** управления скоростью вращения электроventильатора выбрать желаемую скорость обдува ветрового и передних боковых стекол в зависимости от степени их запотевания.

- **в варианном исполнении** кнопкой **2** включите систему кондиционирования для дополнительного осушения наружного воздуха, поступающего в салон.

ВНИМАНИЕ!

- Не допускайте повышения влажности воздуха в салоне от испарения воды и снега с ковровых покрытий и резиновых ковриков, очищайте их своевременно.
- При мойке автомобиля климатическую систему необходимо выключить: регулятор **3** перевести в положение «0».

Для предотвращения запотевания наружных поверхностей стекол необходимо воспользоваться системой омыва и очистки стекол, для очистки остальных стекол нужно остановиться с соблюдением ПДД и воспользоваться мягкой тканью для протирки стекол.

Система кондиционирования

В варианном исполнении автомобиль комплектуется системой кондиционирования. Система кондиционирования позволяет дополнительно охлаждать и осушать воздух, поступающий в салон.

Если салон стоящего автомобиля сильно нагрет солнечными лучами, рекомендуется ненадолго открыть окна или двери, чтобы выпустить нагретый воздух из салона, а затем включать систему кондиционирования.

Для включения системы кондиционирования при работающем двигателе и включенной климатической системе (регулятор **3** находится в положении от «1» до «4») нажмите кнопку **2**, загорится световой сигнализатор, подтверждающий работу системы кондиционирования.

Регулятором **5** задайте необходимую температуру подаваемого в салон воздуха и отрегулируйте направление потоков воздуха регулятором **1**.

Для отключения кондиционера повторно нажмите кнопку **2**, световой сигнализатор погаснет.

ПРЕДУПРЕЖДЕНИЕ!

В режиме охлаждения салона не рекомендуется:

- устанавливать температуру воздуха в салоне с разницей от наружной температуры воздуха более 10–12 °С, особенно при коротких поездках в городском цикле;
- направлять потоки охлажденного воздуха в сторону головы, на открытые участки тела, так как это может привести к переохлаждению и последующему заболеванию;
- направлять поток охлажденного воздуха на ветровое и передние боковые стекла, что вследствие большой разницы температур может вызвать запотевание стекол.

ВНИМАНИЕ!

Не включайте систему кондиционирования, если в автомобиле открыты окна.

Очистка стекол от снега и льда

Для быстрой очистки ветрового и передних боковых стекол от снега и льда рекомендуется сделать следующее:

- смести мягкой щеткой снег и лед со стекол и воздухозаборника перед ветровым стеклом;
- регулятор **1** установить в положение обдува ветрового и передних боковых стекол ;
- регулятор **5** повернуть в крайнее положение красной зоны (подача максимально подогретого наружного воздуха);

- боковые дефлекторы обдува салона дополнительно направить на соответствующие боковые стекла в зону наибольшего обледенения;
- регулятором **3** управления скоростью вращения электровентилятора выбрать максимальную скорость обдува ветрового и передних боковых стекол.

ВНИМАНИЕ!

- Содержите стекла и наружные зеркала автомобиля в чистоте, ведь на грязных стеклах и зеркалах задерживается больше влаги, увеличивается время их оттаивания.
- Не используйте жесткие щетки и скребки для очистки стекол и зеркал ото льда во избежание появления на них царапин.

Электрический обогрев заднего стекла и наружных зеркал

Перед включением обогрева заднего стекла и наружных зеркал (**в варианном исполнении**) необходимо смести с них мягкой щеткой снег и лед.

Для включения обогрева заднего стекла и зеркал заднего вида (**в варианном исполнении**) при работающем двигателе нажмите кнопку **4**, загорится световой сигнализатор. Эта функция устраняет и предотвращает обледенение, обмерзание и запотевание заднего стекла, а также наружных зеркал заднего вида (**в варианном исполнении**).

Прекращение работы обогрева происходит:

- автоматически, после установленного в системе времени (световой сигнализатор на кнопке **4** погаснет);
- при повторном нажатии кнопки **4** (световой сигнализатор на кнопке **4** погаснет);



Рис. 3.12.4. Выключатель обогрева ветрового стекла (в варианном исполнении)

- автоматически при падении напряжения бортовой сети или уровня заряда аккумуляторной батареи ниже допустимого.

Электрический обогрев ветрового стекла

В варианном исполнении автомобиль комплектуется электрическим обогревом ветрового стекла. Для включения обогрева ветрового стекла при работающем двигателе на блоке выключателей панели приборов необходимо нажать на выключатель **1** (рис. 3.12.4) с символом . Контрольный световой сигнализатор, расположенный на кнопке выключателя, будет светиться в течение всего времени работы обогрева.



Прекращение работы обогрева ветрового стекла происходит:

- автоматически, после установленного в системе времени (световой сигнализатор на кнопке **1** погаснет);
- при повторном нажатии кнопки **1** (световой сигнализатор на кнопке **1** погаснет);

- автоматически при падении напряжения бортовой сети или уровня заряда аккумуляторной батареи ниже допустимого.

Быстрый прогрев салона

В холодное время года для быстрого прогрева салона рекомендуется сделать следующее:

- регулятор **5** (см. рис. 3.12.3) повернуть в крайнее положение красной зоны (подача максимально подогретого наружного воздуха);
- регулятор **1** установить в положение  для направления всего потока воздуха в ноги водителя и пассажиров;
- регулятором **3** управления скоростью вращения электроventилиатора выбрать режим «3» скорости;
- рычаг **6** повернуть в крайнее левое положение  (режим рециркуляции) на непродолжительное время для быстрого прогрева салона.

ПРЕДУПРЕЖДЕНИЕ!

- При работе системы отопления в максимальном режиме не рекомендуется открывать окна.
- Если при выполнении этих рекомендаций происходит запотевание или обмерзание стекол, то рычаг **6** необходимо повернуть в крайнее правое положение  (выключить режим рециркуляции).

Особенности работы и обслуживания климатической системы

В состав системы вентиляции и отопления входит противопыльный фильтр салона. Снижение эффективности работы системы вентиляции и отопления может быть связано с загрязнением фильтра салона. Необходимо проверить фильтр

салона и заменить его. Периодичность замены фильтра салона в соответствии с указаниями в сервисной книжке, а также раньше, если это вызвано потребностью, выявленной по результатам диагностирования системы вентиляции и отопления (например, после интенсивной эксплуатации автомобиля в запыленных условиях).

Эффективность отопления салона климатической системой зависит от температуры охлаждающей жидкости. Поэтому на полную мощность климатическая система в режиме отопления начинает работать только на прогревом двигателе.

ВНИМАНИЕ!

Самостоятельное устранение неполадок в работе климатической системы не допускается. Обращайтесь к дилеру LADA.

Особенности работы и обслуживания системы кондиционирования

Во время работы системы кондиционирования можно заметить незначительное изменение работы двигателя в зависимости от включения или выключения компрессора кондиционера. Это является нормальным.

В режиме охлаждения компрессор кондиционера потребляет мощность двигателя, что увеличивает расход топлива.

Система кондиционирования автоматически отключается из-за слишком высокой температуры охлаждающей жидкости двигателя.

При работе кондиционера возможно появление влаги под днищем кузова. Это нормально, так как система кондиционирования автомобиля выводит сконденсированную на испарителе кондиционера влагу из салона.

Для обеспечения эффективности работы системы кондиционирования её необходимо включать на короткое время (5–10 мин.) не реже одного раза в месяц (при положительной температуре окружающего воздуха).

Снижение эффективности работы системы кондиционирования может быть связано с загрязнением конденсатора кондиционера или радиатора системы кондиционирования. Теплообменные поверхности конденсатора кондиционера и радиатора системы кондиционирования необходимо содержать в чистоте.

ВНИМАНИЕ!

- **Самостоятельное устранение неполадок в работе системы кондиционирования не допускается. Обращайтесь к дилеру LADA.**
- **Рекомендуется один раз в два года проводить очистку системы кондиционирования у дилера LADA.**

4. СИСТЕМЫ КОМФОРТА



Рис. 4.1.1. Рукоятка привода стеклоподъемника
(в вариантном исполнении)

4.1 СТЕКЛОПОДЪЕМНИКИ

Стеклоподъемники с ручным приводом

В вариантном исполнении стеклоподъемники имеют ручной привод. Вращайте рукоятку **1** (рис. 4.1.1), чтобы опустить или поднять стекло на нужную высоту.

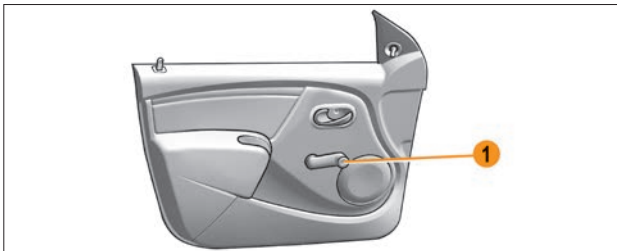
ВНИМАНИЕ!

- Не прислоняйте какие-либо предметы к приоткрытому окну: опасность повреждения стеклоподъемника.
- В холодное время года, когда слой льда или снега на опускных стеклах затрудняет их передвижение, не применяйте чрезмерных усилий при вращении ручки стеклоподъемника, чтобы не повредить механизм стеклоподъемника.

Стеклоподъемники с электрическим приводом

В вариантном исполнении стеклоподъемники имеют электрический привод.

Электростеклоподъемники работают только при включенном зажигании.

Клавиши управления электростеклоподъемниками имеют три положения:

- верхнее нефиксированное крайнее положение – «Подъем стекла»;
- среднее фиксированное нейтральное положение – «Выключено»;
- нижнее нефиксированное крайнее положение – «Опускание стекла».



Рис. 4.1.2. Блок управления электростеклоподъемниками А
(в варианном исполнении)

Клавиши управления электростеклоподъемниками с места водителя на блоке А (рис. 4.1.2):

- 1** – Клавиша управления электростеклоподъемником водительского окна.
- 2** – Клавиша управления электростеклоподъемником переднего пассажирского окна.

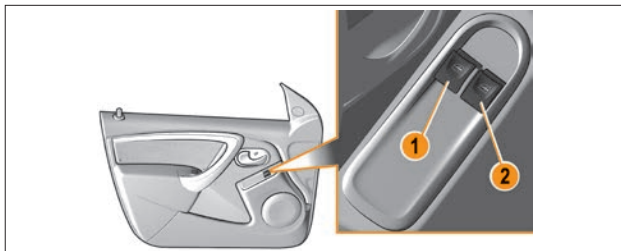

Рис. 4.1.3. Блок управления электростеклоподъемниками В
(в варианном исполнении)

Клавиши управления электростеклоподъемниками с места водителя на блоке В (рис. 4.1.3):

- 1** – Клавиша управления электростеклоподъемником водительского окна.
- 2** – Клавиша управления электростеклоподъемником переднего пассажирского окна.
- 3** – Клавиша управления электростеклоподъемником заднего левого пассажирского окна.
- 4** – Клавиша управления электростеклоподъемником заднего правого пассажирского окна.
- 5** – Клавиша блокировки электростеклоподъемников задних пассажирских окон.

При слишком частом подъеме и опускании стекла в течение короткого периода времени или при повышенном сопротивлении движению стекла одной из дверей может сработать защита от перегрева, и электростеклоподъемник данной двери на некоторое время отключится.

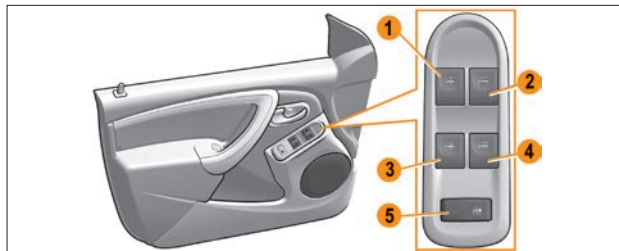

Рис. 4.1.4. Клавиша управления электростеклоподъемником с места переднего пассажира (в варианном исполнении)



Рис. 4.1.5. Клавиша управления электростеклоподъемником с места заднего пассажира (в варианном исполнении)

Для того чтобы отключить управление электростеклоподъемниками задних дверей (**в варианном исполнении**), следует нажать кнопку **5** в блоке управления электростеклоподъемниками, при этом кнопка зафиксирована в нажатом положении. Для возобновления возможности управления электростеклоподъемниками задних дверей, следует повторно нажать кнопку **5** в блоке переключателей.

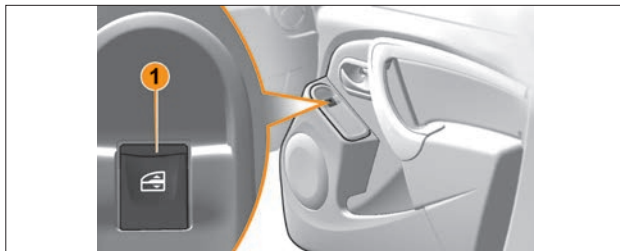
На переднем пассажирском месте клавиша **1** (рис. 4.1.4) управления электростеклоподъемником осуществляет подъем и опускание стекла в переднем пассажирском окне.

На заднем пассажирском месте клавиша **1** (рис. 4.1.5) управления электростеклоподъемником осуществляет подъем и опускание стекла в соответствующем заднем пассажирском окне.

При отключенном управлении электростеклоподъемниками задних дверей (**в варианном исполнении**) подсветка клавиш **1** также отключается.

ПРЕДУПРЕЖДЕНИЕ!

- При пользовании электростеклоподъемниками будьте внимательны, особенно если в автомобиле или рядом с ним находятся дети.
- Не высовывайте из открытых окон автомобиля руки и другие части тела, следите, чтобы этого не делали дети.
- Не разрешайте детям пользоваться клавишами управления электростеклоподъемниками. Всегда отключайте управление электростеклоподъемниками задних дверей при перевозке детей на задних сиденьях. Это позволит уберечь их от травм.

- При закрытии окон с помощью электростеклоподъемников убедитесь, что поднимающееся стекло ничего не защемит, т. к. возможно защемление пальцев рук и других частей тела – может привести к серьезной травме.
- В случае защемления немедленно прекратите подъем стекла и включите его опускание.
- Ответственность за неправильное пользование электростеклоподъемниками несет водитель автомобиля. Он должен разъяснить пассажирам правила пользования и предупредить об опасностях при неправильном использовании электростеклоподъемников.
- Выходя из автомобиля, обязательно вынимайте ключ из выключателя зажигания, чтобы отключить электростеклоподъемники и избежать случайного травмирования.

ВНИМАНИЕ!

Для предотвращения отказа электростеклоподъемников в холодное время года обязательно очищайте стекла дверей от льда и снега.



Рис. 4.1.6. Заднее боковое стекло
(в варианном исполнении)

Заднее боковое стекло

В варианном исполнении заднее боковое стекло можно немного приоткрыть (рис. 4.1.6).

Чтобы приоткрыть стекло, перемещайте ручку **1** по стрелке, после чего зафиксируйте ее, нажав вправо. Закрывание стекла производится в обратном порядке.

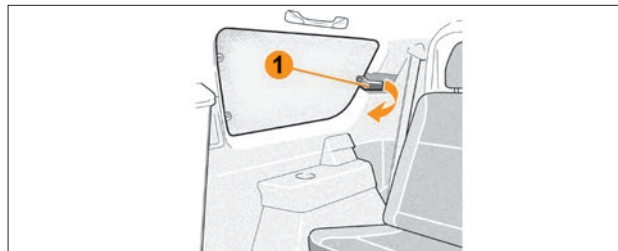
ВНИМАНИЕ!

Закрыв стекло, убедитесь, что оно надежно заблокировано.



Рис. 4.2.1. Плафон освещения салона
(в варианном исполнении)



Рис. 4.2.2. Плафон освещения заднего ряда сидений
(в варианном исполнении)

4.2 ОСВЕЩЕНИЕ САЛОНА



Плафон освещения салона

Трехпозиционные клавиши **1** и **2** (рис. 4.2.1) выключателей плафона освещения салона обеспечивают следующие режимы работы освещения:

- **при нажатии на левый край** : принудительное включение освещения места водителя или переднего пассажира;
- **нейтральное положение**: автоматическое включение освещения места водителя и/или переднего пассажира при открытии передней или **(в варианном исполнении)** любой боковой двери автомобиля. Освещение выключается только при плотном закрытии передних или **(в варианном исполнении)** всех боковых дверей;
- **при нажатии на правый край «OFF»**: принудительное выключение освещения.

Плафон освещения заднего ряда сидений

В варианном исполнении автомобиль комплектуется плафоном освещения заднего ряда сидений (рис. 4.2.2):

- 1** – клавиша  включения освещения заднего ряда сидений в режиме «Включено при любой открытой двери», освещение выключается только при плотном закрытии всех дверей;
- 2** – клавиша  включения освещения заднего ряда сидений в режиме «Включено постоянно».

Примечание. Если обе клавиши находятся в выключенном положении, плафон освещения полностью выключен.

Плафон освещения салона

В варианном исполнении автомобиль в модификации «Фургон» комплектуется плафоном освещения салона.

Трехпозиционный переключатель плафона освещения салона обеспечивает следующие режимы работы освещения (рис. 4.2.3):



- 1** – перемещение переключателя  вверх: режим «Включение постоянно»;



Рис. 4.2.3. Плафон освещения салона
(в варианном исполнении)

2 – перемещение переключателя  вниз: режим «Включено при любой открытой двери», освещение выключается только при плотном закрытии всех дверей.

Примечание. Если переключатель находится в среднем положении, плафон освещения полностью выключен.

Автоматическое управление освещением салона

В варианном исполнении освещение салона автомобиля может управляться автоматически:

- при отпирании дверей с помощью пульта дистанционного управления общее освещение салона включается примерно на 15 секунд;
- если передняя или **(в варианном исполнении)** любая боковая дверь остается открытой (или неплотно закрытой), общее освещение салона выключается через несколько минут;
- если все двери закрыты, то при включении зажигания общее освещение салона постепенно гаснет.



Рис. 4.3.1. Положения солнцезащитного козырька
(в варианном исполнении)

4.3 СОЛНЦЕЗАЩИТНЫЕ КОЗЫРЬКИ И ПОРУЧНИ

Солнцезащитные козырьки

Противосолнечные козырьки предназначены для защиты от яркого света, поступающего через ветровое или передние боковые стекла.

При необходимости поверните солнцезащитный козырек из положения I (рис. 4.3.1) к ветровому стеклу в положение II.

После использования верните противосолнечный козырек в исходное положение I – прижмите к потолку.

При необходимости солнцезащитный козырек может быть повернут к переднему боковому стеклу в положение III. Для этого отсоедините солнцезащитный козырек от его крепления и поверните его к стеклу.

После использования верните противосолнечный козырек в исходное положение I – присоедините солнцезащитный козырек к креплению и прижмите его к потолку.



Рис. 4.3.2. Солнцезащитный козырек водителя
(в варианном исполнении)



Рис. 4.3.3. Солнцезащитный козырек переднего пассажира
(в варианном исполнении)

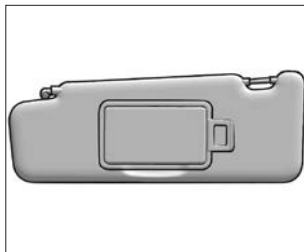

Рис. 4.3.4. Потолочный поручень
(в варианном исполнении)

ПРЕДУПРЕЖДЕНИЕ!

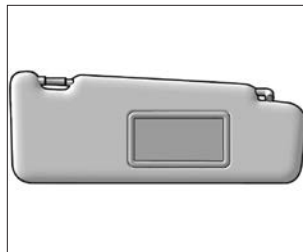
Противосолнечные козырьки располагайте так, чтобы ими не перекрывался обзор дороги, дорожных знаков, транспортных средств и других объектов.

В варианном исполнении в солнцезащитном козырьке водителя (рис. 4.3.2) расположены индивидуальное зеркало и зажим, который предназначен для хранения пропусков, карт и т. п.

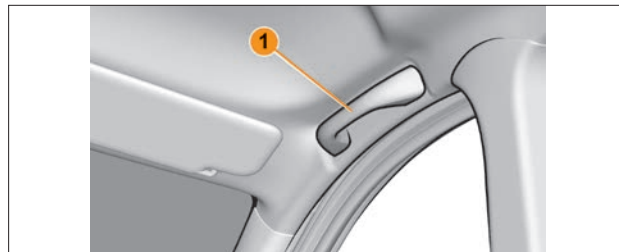
В варианном исполнении в солнцезащитном козырьке пассажира (рис. 4.3.3) расположено индивидуальное зеркало.

Потолочные поручни

Потолочный поручень 1 (рис. 4.3.4) служит для поддержки пассажиров во время движения.

ВНИМАНИЕ!

Не используйте потолочные поручни при входе в автомобиль или выходе из него.



Рис. 4.4.1. Розетка 12 В для водителя и переднего пассажира



Рис. 4.4.2. Розетка 12 В для пассажиров второго ряда (в варианном исполнении)

4.4 ЭЛЕКТРИЧЕСКИЕ РОЗЕТКИ

Розетки 12 В

Электрические розетки 12 В работают при положении «+АСС» ключа в выключателе зажигания.

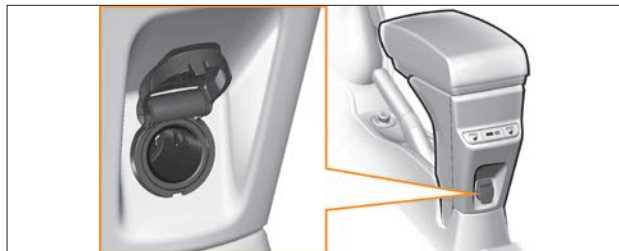
Используйте электрические розетки 12 В только для подключения дополнительных электрических приборов, рассчитанных на напряжение 12 В и мощностью не более 120 Вт.

Для водителя и переднего пассажира розетка 12 В устанавливается на облицовке тоннеля пола (рис. 4.4.1).

В варианном исполнении для пассажиров второго ряда на центральном подлокотнике устанавливается дополнительная розетка 12 В (рис. 4.4.2).

В варианном исполнении в багажном отделении устанавливается дополнительная розетка 12 В (рис. 4.4.3).

ВНИМАНИЕ!

- Розетка 12 В предназначена только для подключения дополнительных электрических приборов, рассчитанных на напряжение 12 В и максимальную силу тока 10 А.
- Перегрузка розетки может привести к выходу из строя электропроводки автомобиля и короткому замыканию. Не используйте более одного электрического прибора.
- Если вилка (разъем) электрического прибора слишком свободно или слишком плотно размещается в розетке, это может привести к плохому контакту или приведет к застреванию вилки (разъема). Используйте электрические приборы только с вилками (разъемами), пригодными для использования с разъемами стандарта SAE.
- Не оставляйте подключенные к розетке электроприборы, если водитель и пассажиры покидают салон автомобиля или автомобиль ставится на длительную стоянку (хранение).



Рис. 4.4.3. Розетка 12 В в багажном отделении
(в варианном исполнении)



Рис. 4.4.4. USB-розетка 5 В для водителя
и переднего пассажира
(в варианном исполнении)

- Не подключайте электроприборы, подающие ток (например, аккумуляторы).
- Подключаемые электроприборы должны по показателям электромагнитной совместимости соответствовать DIN VDE 40839, иначе возможны неполадки в работе автомобиля.
- Закрывайте крышку розетки для подключения дополнительного электрооборудования, если розетка не используется. Вставка посторонних предметов, кроме соответствующих вилок (разъемов), попадание посторонних предметов или какой-либо жидкости в розетку может привести к неисправности электрической системы автомобиля или короткому замыканию.

USB-розетки 5 В

Для подключения заряжаемого устройства к USB-розетке 5 В должен быть использован разъем USB, тип **A**.

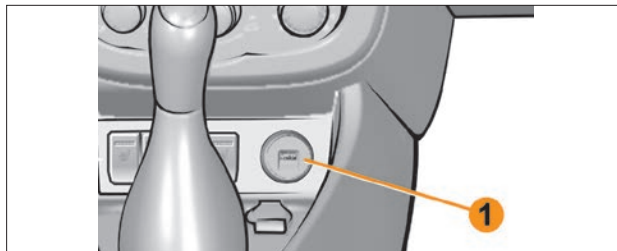
В варианном исполнении для водителя и переднего пассажира на центральной консоли панели устанавливается USB-розетка **1** (рис. 4.4.4) с номинальным напряжением 5 В и номинальным током нагрузки не более 2 А для зарядки аккумуляторов внешних периферийных устройств (планшетный компьютер, смартфон и т. п.).

Примечание. USB-розетка **1** является также USB-разъемом для подключения к мультимедийной системе **(в варианном исполнении)**.



Рис. 4.4.5. USB-розетка 5 В для задних пассажиров
(в варианном исполнении)

В варианном исполнении для задних пассажиров на центральном подлокотнике устанавливается USB-розетка 2 (рис. 4.4.5) с номинальным напряжением 5 В и номинальным током нагрузки не более 2 А для зарядки аккумуляторов внешних периферийных устройств (планшетный компьютер, смартфон и т. п.).

ВНИМАНИЕ!

Зарядка от USB-розетки некоторых мобильных устройств может не поддерживаться. Для подключения мобильного устройства используйте только рекомендованный производителем соединительный кабель.



Рис. 4.5.1. Вещевой ящик



Рис. 4.5.2. Отделение в крышке вещевого ящика

4.5 ВЕЩЕВЫЕ ЯЩИКИ, КАРМАНЫ, ПОДСТАКАННИКИ

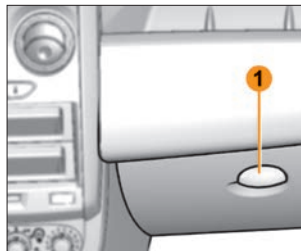
Вещевой ящик

Чтобы открыть вещевой ящик со стороны переднего пассажира, потяните за ручку 1 (рис. 4.5.1).

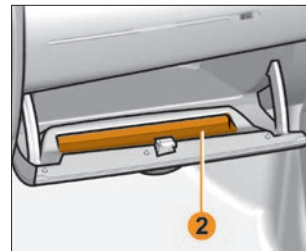
В этом вещевом ящике могут храниться документы формата А4 и т. п.

Внутри крышки вещевого ящика предусмотрено отделение 2 (рис. 4.5.2) для пишущих ручек и т. п.



Рис. 4.5.3. Плафон освещения вещевого ящика
(в варианном исполнении)



Рис. 4.5.4. Заглушка розетки в вещевом ящике

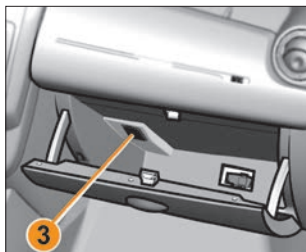

Рис. 4.5.5. Верхние отделения для вещей

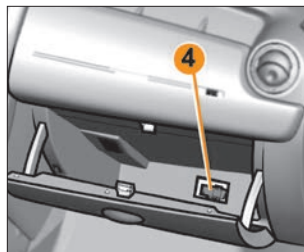

Рис. 4.5.6. Дополнительные отделения для вещей
(в варианном исполнении)

В варианном исполнении вещевого ящика освещается плафоном **3** (рис. 4.5.3).

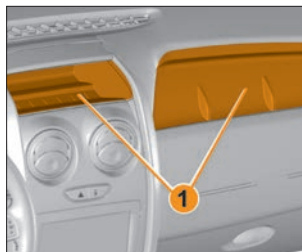
Заглушка **4** (рис. 4.5.4) на задней стенке вещевого ящика закрывает розетку, предназначенную исключительно для работ, осуществляемых у дилера LADA.

ВНИМАНИЕ!

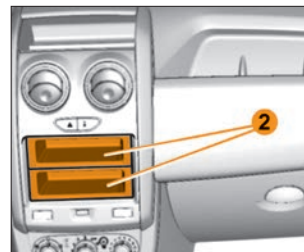
Не храните в этом вещевом ящике жидкие вещества (во избежание попадания жидкости в розетку в случае протечки).

Отделения для вещей на панели приборов

В верхних отделениях **1** (рис. 4.5.5) могут храниться легкие и небольшие вещи.

В варианном исполнении на центральной консоли располагаются дополнительные отделения **2** (рис. 4.5.6) для вещей.

ПРЕДУПРЕЖДЕНИЕ!

Следите за тем, чтобы в отделениях для вещей не находились и не выступали из них твердые, тяжелые или острые предметы, т. к. при повороте, резком торможении или при ударе они могут быть выброшены и могут причинить вред водителю и пассажирам.



Рис. 4.5.7. Карманы в передних дверях



Рис. 4.5.8. Дополнительный карман в задней двери (в варианном исполнении)

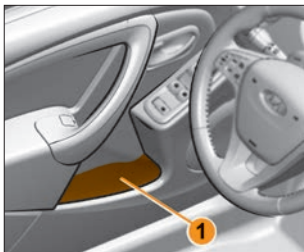

Рис. 4.5.9. Потолочное отделение для вещей (в варианном исполнении)

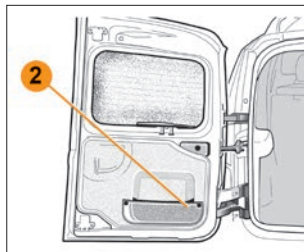

Рис. 4.5.10. Подстаканники для водителя и переднего пассажира

Карманы для вещей в дверях

В передних дверях находятся карманы 1 (рис. 4.5.7) для хранения легких и небольших предметов.

В варианном исполнении на большой двери багажного отделения располагается дополнительный карман 2 (рис. 4.5.8) для вещей.

ПРЕДУПРЕЖДЕНИЕ!

Следите за тем, чтобы в карманах дверей не находились и не выступали из них твердые, тяжелые или острые предметы, т. к. при повороте, резком торможении или при ударе они могут быть выброшены и могут причинить вред водителю (могут попасть под педали и помешать управлению ими) и пассажирам.

Потолочное отделение для вещей

В варианном исполнении под потолком располагается дополнительное отделение 1 (рис. 4.5.9) для размещения легких и небольших вещей.

ПРЕДУПРЕЖДЕНИЕ!

- Не кладите на потолочное отделение для вещей твердые, тяжелые или острые предметы, которые могут упасть при движении и причинить вред пассажирам.
- Не используйте потолочное отделение в качестве поручня для входа в автомобиль или для выхода из автомобиля, а также не подтягивайтесь на нем.

Подстаканники

В передней части облицовки тоннеля пола расположены подстаканники 1 (рис. 4.5.10) для водителя и переднего пассажира.



Рис. 4.5.11. Подстаканник для задних пассажиров (в варианном исполнении)



Рис. 4.5.12. Дополнительные подстаканники и держатели бутылок (в варианном исполнении)

В варианном исполнении в задней части облицовки тоннеля пола расположен подстаканник **2** (рис. 4.5.11) для пассажиров сиденья второго ряда.

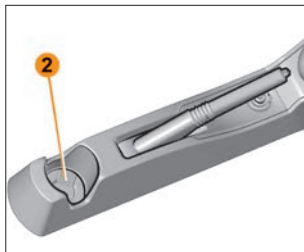
В варианном исполнении в задней (левой и правой) части салона автомобиля расположены дополнительные подстаканники **3** и держатели бутылок **4** (рис. 4.5.12).

ПРЕДУПРЕЖДЕНИЕ!

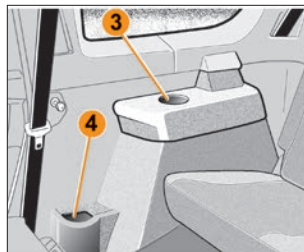
При выполнении поворота, ускорении или торможении следите за тем, чтобы жидкость из сосуда, находящегося в подстаканнике, не перелилась через край. Есть опасность повреждения деталей интерьера/электрооборудования автомобиля и получения ожогов, если жидкость горячая.



Рис. 4.6.1. Внешний вид MMC LADA EnjoY Pro (в варианном исполнении)

4.6 МУЛЬТИМЕДИЙНАЯ СИСТЕМА

В варианном исполнении автомобиль комплектуется мультимедийной системой LADA EnjoY Pro (MMC LADA EnjoY Pro) с сервисами Яндекс.Авто.

Внешний вид MMC EnjoY Pro показан на рисунке 4.6.1. Описание органов управления MMC LADA EnjoY Pro, обозначенных цифрами на рисунке 4.6.1, приведено в таблице 4.6.1.

Описание органов управления MMC LADA EnjoY Pro

№	Наименование органа управления	Поведение системы по умолчанию (когда CarPlay/Android Auto не активен)	Поведение системы при активном CarPlay	Поведение системы при активном Android Auto
1	MUTE	КН: отключение/включение звука всех источников		
2		<p>Действие кнопки зависит от выбранного источника музыки:</p> <ol style="list-style-type: none"> 1. FM-радио: <ul style="list-style-type: none"> – КН: предыдущая радиостанция (после первого подключения к сети Интернет). – ДН2: поиск станции по убыванию частоты. 2. Яндекс.Музыка/USB/Bluetooth: <ul style="list-style-type: none"> – КН: предыдущий трек. – ДН1: быстрая перемотка назад (в зависимости от источника). 3. Букмейт: <ul style="list-style-type: none"> – КН: предыдущая глава книги. – ДН1: быстрая перемотка назад 	<p>Действие кнопки зависит от выбранного источника музыки:</p> <ol style="list-style-type: none"> 1. FM-радио: <ul style="list-style-type: none"> – КН: предыдущая радиостанция (после первого подключения к сети Интернет). – ДН2: поиск станции по убыванию частоты. 2. Яндекс.Музыка/USB: <ul style="list-style-type: none"> – КН: предыдущий трек. – ДН1: быстрая перемотка назад. 3. Букмейт: <ul style="list-style-type: none"> – КН: предыдущая глава книги. – ДН1: быстрая перемотка назад. 4. CarPlay music: <ul style="list-style-type: none"> – КН: предыдущий трек. – ДН1: быстрая перемотка назад. <p>Примечание. Bluetooth не активен. При этом разговор по hands free возможен через CarPlay</p>	<p>Действие кнопки зависит от выбранного источника музыки:</p> <ol style="list-style-type: none"> 1. FM-радио: <ul style="list-style-type: none"> – КН: предыдущая радиостанция (после первого подключения к сети Интернет). – ДН2: поиск станции по убыванию частоты. 2. Яндекс.Музыка/USB: <ul style="list-style-type: none"> – КН: предыдущий трек. – ДН1: быстрая перемотка назад. 3. Букмейт: <ul style="list-style-type: none"> – КН: предыдущая глава книги. – ДН1: быстрая перемотка назад. 4. Android Auto music: <ul style="list-style-type: none"> – КН: предыдущий трек
3	ЭНКОДЕР	<p>1. Когда система включена и интерфейс работает:</p> <ul style="list-style-type: none"> – КН: включение экранной заставки. – ДН3: выключение системы. – Вращение: регулировка громкости. – ДН4: перезагрузка системы 		

№	Наименование органа управления	Поведение системы по умолчанию (когда CarPlay/Android Auto не активен)	Поведение системы при активном CarPlay	Поведение системы при активном Android Auto
3	ЭНКОДЕР	<p>2. Когда система включена или работает экранная заставка:</p> <ul style="list-style-type: none"> – КН: выключение экранной заставки и возврат к интерфейсу. – ДН3: выключение системы. – Вращение: регулировка громкости. – ДН4: перезагрузка системы. <p>3. Когда система выключена водителем:</p> <ul style="list-style-type: none"> – КН: включение системы, интерфейс работает. – ДН4: перезагрузка системы. <p>4. Когда система находится в состоянии «Полностью выключено»:</p> <ul style="list-style-type: none"> – КН: включение системы 		
4		<p>Действие кнопки зависит от выбранного источника музыки:</p> <ol style="list-style-type: none"> 1. FM-радио: <ul style="list-style-type: none"> – КН: следующая радиостанция (после первого подключения к сети Интернет). – ДН2: поиск станции по возрастанию частоты. 2. Яндекс.Музыка/USB/Bluetooth: <ul style="list-style-type: none"> – КН: следующий трек. – ДН1: быстрая перемотка вперед (в зависимости от источника). 3. Букмейт: <ul style="list-style-type: none"> – КН: следующая глава книги. – ДН1: быстрая перемотка вперед 	<p>Действие кнопки зависит от выбранного источника музыки:</p> <ol style="list-style-type: none"> 1. FM-радио: <ul style="list-style-type: none"> – КН: следующая радиостанция (после первого подключения к сети Интернет). – ДН2: поиск станции по возрастанию частоты. 2. Яндекс.Музыка/USB: <ul style="list-style-type: none"> – КН: следующий трек. – ДН1: быстрая перемотка вперед. 3. Букмейт: <ul style="list-style-type: none"> – КН: следующая глава книги. – ДН1: быстрая перемотка вперед. 4. CarPlay music: <ul style="list-style-type: none"> – КН: следующий трек. – ДН1: быстрая перемотка вперед. <p>Примечание. Bluetooth не активен. При этом разговор по hands free возможен через CarPlay</p>	<p>Действие кнопки зависит от выбранного источника музыки:</p> <ol style="list-style-type: none"> 1. FM-радио: <ul style="list-style-type: none"> – КН: следующая радиостанция (после первого подключения к сети Интернет). – ДН2: поиск станции по возрастанию частоты. 2. Яндекс.Музыка/USB: <ul style="list-style-type: none"> – КН: следующий трек. – ДН1: быстрая перемотка вперед. 3. Букмейт: <ul style="list-style-type: none"> – КН: следующая глава книги. – ДН1: быстрая перемотка вперед. 4. Android Auto music: <ul style="list-style-type: none"> – КН: следующий трек

№	Наименование органа управления	Поведение системы по умолчанию (когда CarPlay/Android Auto не активен)	Поведение системы при активном CarPlay	Поведение системы при активном Android Auto
5	VOICE	КН: включение голосового помощника Алиса	КН: включение голосового помощника Siri	КН: включение голосового помощника Google Assistant
6	Дисплей с сенсорным управлением			

КН – короткое нажатие (менее 1 секунды). Действие будет выполнено сразу после отпускания кнопки.

ДН1 – долгое нажатие (более 1 секунды). Действие начинается, когда кнопка нажимается в течение указанного времени, и продолжается до тех пор, пока кнопка не будет отпущена.

ДН2 – долгое нажатие (более 1 секунды). Действие будет выполнено после нажатия кнопки в течение указанного времени.

ДН3 – долгое нажатие (более 2 секунд). Действие будет выполнено после нажатия кнопки в течение указанного времени.

ДН4 – очень долгое нажатие (более 10 секунд). Действие будет выполнено после удержания кнопки в течение указанного времени.

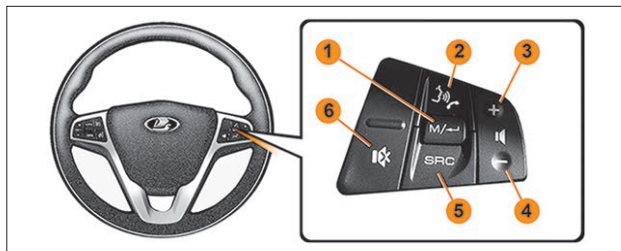



**Рис. 4.6.2. Блок управления MMC LADA EnjoY Pro
(в варианном исполнении)**

На руле с правой стороны устанавливается дополнительный блок управления MMC LADA EnjoY Pro. Внешний вид дополнительного блока управления показан на рисунке 4.6.2.

Описание органов управления MMC EnjoY Pro на дополнительном блоке, обозначенных цифрами на рисунке 4.6.2, приведено в таблице 4.6.2.

Описание органов управления MMC LADA EnjoY Pro на дополнительном блоке

№	Наименование органа управления	Поведение системы по умолчанию (когда CarPlay не активен)	Поведение системы при активном CarPlay	Поведение системы при активном Android Auto
1		<p>Действие кнопки зависит от выбранного источника музыки:</p> <ol style="list-style-type: none"> 1. FM-радио: <ul style="list-style-type: none"> – КН: следующая радиостанция. – ДН2: поиск станции по возрастанию частоты. 2. Яндекс.Музыка: <ul style="list-style-type: none"> – КН: следующий трек. – ДН1: быстрая перемотка вперед. 3. USB: <ul style="list-style-type: none"> – КН: следующий трек. – ДН1: быстрая перемотка вперед. 4. Букмейт: <ul style="list-style-type: none"> – КН: следующая глава книги. – ДН1: быстрая перемотка вперед. 5. Bluetooth: <ul style="list-style-type: none"> – КН: следующий трек 	<p>Действие кнопки зависит от выбранного источника музыки:</p> <ol style="list-style-type: none"> 1. FM-радио: <ul style="list-style-type: none"> – КН: следующая радиостанция. – ДН2: поиск станции по возрастанию частоты. 2. Яндекс.Музыка: <ul style="list-style-type: none"> – КН: следующий трек. – ДН1: быстрая перемотка вперед. 3. USB: <ul style="list-style-type: none"> – КН: следующий трек. – ДН1: быстрая перемотка вперед. 4. Букмейт: <ul style="list-style-type: none"> – КН: следующая глава книги. – ДН1: быстрая перемотка вперед. 5. CarPlay music: <ul style="list-style-type: none"> – КН: следующий трек. – ДН1: быстрая перемотка вперед <p>Примечание. Bluetooth не активен. При этом разговор по hands free возможен через CarPlay</p>	<p>Действие кнопки зависит от выбранного источника музыки:</p> <ol style="list-style-type: none"> 1. FM-радио: <ul style="list-style-type: none"> – КН: следующая радиостанция. – ДН2: поиск станции по возрастанию частоты. 2. Яндекс.Музыка: <ul style="list-style-type: none"> – КН: следующий трек. – ДН1: быстрая перемотка вперед. 3. USB: <ul style="list-style-type: none"> – КН: следующий трек. – ДН1: быстрая перемотка вперед. 4. Букмейт: <ul style="list-style-type: none"> – КН: следующая глава книги. – ДН1: быстрая перемотка вперед. 5. Android Auto music: <ul style="list-style-type: none"> – КН: следующий трек
2		<p>Если нет телефонного вызова:</p> <ul style="list-style-type: none"> – КН: включение голосового помощника Алиса 	<p>Если нет телефонного вызова:</p> <ul style="list-style-type: none"> – КН: включение голосового помощника Siri 	<p>Если нет телефонного вызова:</p> <ul style="list-style-type: none"> – КН: включение голосового помощника Google Assistant

№	Наименование органа управления	Поведение системы по умолчанию (когда CarPlay не активен)	Поведение системы при активном CarPlay	Поведение системы при активном Android Auto
2		Во время телефонного вызова: 1. Входящий звонок: – КН: принять звонок. – ДН2: отклонить звонок. 2. Исходящий звонок (набор номера): – КН: завершить звонок. 3. Во время разговора: – КН: завершить звонок	Во время телефонного вызова: 1. Входящий звонок. – КН: принять звонок. – ДН2: отклонить звонок. 2. Исходящий звонок (набор номера): – КН: завершить звонок. 3. Во время разговора: – КН: завершить звонок	Во время телефонного вызова: 1. Входящий звонок. – КН: принять звонок. – ДН2: отклонить звонок. 2. Исходящий звонок (набор номера): – КН: завершить звонок. 3. Во время разговора: – КН: завершить звонок
3	+	КН: увеличить громкость (плюс один шаг). ДН1: непрерывное увеличение громкости (до момента отпускания кнопки или достижения максимального уровня, предусмотренного системой)		
4	–	КН: уменьшить громкость (минус один шаг). ДН1: непрерывное уменьшение громкости (до момента отпускания кнопки или достижения минимального уровня, предусмотренного системой)		
5	SRC	КН: выбор источника музыки циклично (FM-радио/USB/Bluetooth/Яндекс. Музыка/Букмейт). ДН2: отображение на экране MMC списка источников музыки	КН: выбор источника музыки циклично (FM-радио/USB/Яндекс. Музыка/Букмейт/CarPlay music). ДН2: отображение на экране MMC списка источников музыки	КН: выбор источника музыки циклично (FM-радио/USB/Яндекс. Музыка/Букмейт/Android Auto music). ДН2: отображение на экране MMC списка источников музыки
6		КН: отключение/включение звука всех источников		

КН – короткое нажатие (менее 1 секунды). Действие будет выполнено сразу после отпускания кнопки.

ДН1 – долгое нажатие (более 1 секунды). Действие начинается, когда кнопка нажимается в течение указанного времени, и продолжается до тех пор, пока кнопка не будет отпущена.

ДН2 – долгое нажатие (более 1 секунды). Действие будет выполнено после нажатия кнопки в течение указанного времени.



Рис. 4.6.3. Микрофон MMC LADA EnjoY Pro
(в варианном исполнении)

Перед солнцезащитным козырьком водителя расположен микрофон **1** (рис. 4.6.3) MMC LADA EnjoY Pro.

MMC LADA EnjoY Pro имеет возможность подключения USB-накопителя. USB-разъем **1** (рис. 4.6.4) для подключения USB-накопителя расположен на центральной консоли панели приборов.

Данный USB-разъем может быть использован и для зарядки аккумуляторов внешних периферийных устройств (планшетный компьютер, смартфон) с номинальным напряжением 5 вольт (V) и номинальным током нагрузки не более 2.1 ампер (A). Для подключения заряжаемого устройства должен быть использован разъем USB, тип **A**.

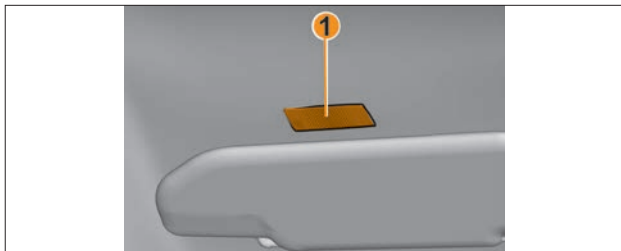

Рис. 4.6.4. USB-разъем
для подключения USB-накопителя
(в варианном исполнении)

ВНИМАНИЕ!

Зарядка от USB-разъема для некоторых мобильных устройств может не поддерживаться. Для подключения мобильного устройства используйте только рекомендованный производителем соединительный кабель.

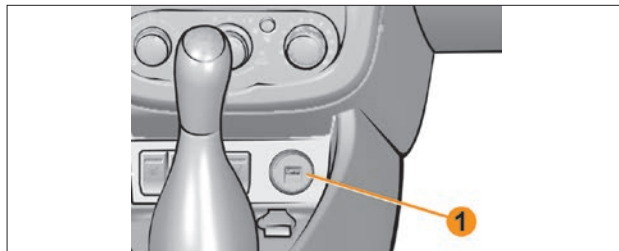

Рис. 4.6.5. USB-разъем MMC LADA EnjoY Pro для подключения USB-модема (в варианном исполнении)

В вещевом ящике расположен USB-разъем **1** (рис. 4.6.5) MMC LADA EnjoY Pro для подключения USB-модема. USB-модем входит в список аксессуаров LADA. За подробной информацией обратитесь к дилеру LADA.

Примечание. Для подключения некоторых типов USB-модемов может потребоваться угловой переходник для исключения повреждений USB-модема и крышки вещевого ящика.

Более подробную информацию о работе MMC смотрите в руководстве пользователя «МУЛЬТИМЕДИЙНАЯ СИСТЕМА LADA EnjoY Pro».

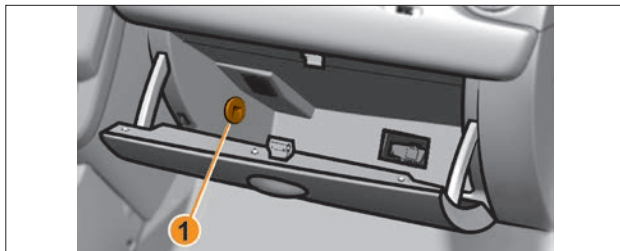
5. ЭКСПЛУАТАЦИЯ АВТОМОБИЛЯ



Рис. 5.1.1. Установка переднего номерного знака



Рис. 5.1.2. Установка заднего номерного знака

5.1 УСТАНОВКА НОМЕРНЫХ ЗНАКОВ

Для установки переднего номерного знака **4** (рис. 5.1.1) к бамперу **1** используйте два самонарезающих винта **2** с шайбами **3**.

Перед установкой заднего номерного знака **5** (рис. 5.1.2) предварительно необходимо вставить в отверстия большей задней двери **2** багажного отделения две пластмассовые втулки **1**, затем установить номерной знак **5** и закрепить его двумя самонарезающими винтами **3** с шайбами **4**.

5.2 ОСНОВЫ БЕЗОПАСНОЙ ЭКСПЛУАТАЦИИ

Ваша безопасность и охрана окружающей среды зависят от технической исправности Вашего автомобиля и соблюдения правил его эксплуатации.

Нижеприведенные рекомендации в значительной степени повысят Вашу безопасность на дорогах и позволят сохранить транспортное средство в исправном состоянии.

ВНИМАНИЕ!

Для смазки узлов и агрегатов автомобиля применяйте материалы, рекомендуемые в данном руководстве и дилером LADA. Применение других материалов может привести к преждевременному износу или повреждению этих узлов и агрегатов.

Меры предосторожности при эксплуатации

Не превышайте нагрузки автомобиля, указанной в данном руководстве. Перегрузка приводит к повреждению элементов подвески, преждевременному износу шин и к потере устойчивости автомобиля.

Не допускайте быстрой езды по дорогам с нарушенным покрытием, так как резкие удары могут деформировать детали силового агрегата, кузова и подвески.

ВНИМАНИЕ!

В случае сильных ударов (например, при наезде на бордюр) во избежание создания внезапной аварийной ситуации обратитесь к дилеру LADA для проверки состояния автомобиля.

Регулярно проверяйте состояние защитных резиновых чехлов рейки рулевого механизма, шаровых опор, тяги переключения передач, шарниров привода передних колес, а также защитных колпачков шарниров рулевых тяг. Если чехол или колпачок поврежден или скручен, то в шарнир или механизм будут проникать пыль, вода и грязь, что вызовет их усиленный износ и разрушение.

ВНИМАНИЕ!

Необходимо обратиться к дилеру LADA для замены поврежденных чехлов и колпачков новыми.

Чтобы избежать работы двигателя с излишне высокой частотой вращения при движении автомобиля своевременно переключайте передачи. Тем самым Вы уменьшите износ двигателя и снизите расход топлива.

ВНИМАНИЕ!

Двигатель автомобиля рассчитан на применение бензина с октановым числом не ниже, чем указано в разделе «Общие технические характеристики автомобиля».

Эксплуатация автомобиля на бензинах с меньшим октановым числом может привести к его отказу.

Не забывайте регулярно проверять давление воздуха в шинах, так как эксплуатация шин с давлением, отличающимся от рекомендованного (см. приложение 3) приводит к их преждевременному износу, увеличению расхода топлива, а также к ухудшению устойчивости и управляемости автомобиля.

ПРЕДУПРЕЖДЕНИЕ!

Разница давления на одной оси всего на 0,02–0,03 МПа ухудшает управляемость, а при экстренном торможении может привести к заносу!

На автомобиле установлен гидропривод сцепления с механизмом компенсации износа накладок сцепления, благодаря которому исключена ручная регулировка привода за весь срок службы накладок. Во избежание пробуксовки сцепления, после переключения передачи и включения сцепления снимите ногу с педали.

ВНИМАНИЕ!

В процессе движения не держите ногу на педали сцепления и не держите руку на рычаге переключения передач, это может привести к повреждению и преждевременному износу деталей механизма переключения передач.

Постоянно следите за чистотой клемм и зажимов аккумуляторной батареи и за надежностью их соединения. Помните,

что окисление клемм и зажимов, а также ненадежное соеденение вызывают искрение в месте ненадежного контакта, что может привести к отказу электронного оборудования автомобиля. Также не допускается проверять работоспособность генератора при работающем двигателе путем снятия зажимов с аккумуляторной батареи.

ПРЕДУПРЕЖДЕНИЕ!

На автомобиле установлена система зажигания высокой энергии. Поэтому при работающем двигателе касание элементов системы зажигания опасно.

ВНИМАНИЕ!

Не рекомендуется проверять цепи высокого напряжения «на искру», так как это может привести к отказу элементов системы зажигания.

Во избежание разрядки аккумуляторной батареи при неработающем двигателе не оставляйте на длительное время ключ в выключателе зажигания.

ПРЕДУПРЕЖДЕНИЕ!

При парковке автомобиля избегайте участков с сухой травяной растительностью, а также другими горючими материалами (ветошь, бумага, древесные стружки и т.п.). Возможно возгорание под автомобилем от нагретых элементов системы выпуска отработанных газов двигателя с последующим воспламенением автомобиля.

5.3 ОСОБЕННОСТИ ЭКСПЛУАТАЦИИ НОВОГО АВТОМОБИЛЯ

Во время обкатки нового автомобиля до пробега первых 2000 км:

- после пробега первой тысячи километров (в т. ч. после замены колес) проконтролируйте затяжку болтов крепления колес и, при необходимости, подтяните (см. приложение 3);
- при движении автомобиля не превышайте скорости 110 км/ч и частоты вращения двигателя 3500 мин⁻¹;
- своевременно, в соответствии с дорожными условиями, включайте оптимальные передачи в коробке передач, избегая перегрузки двигателя (пользуйтесь подсказками индикатора переключения передач в комбинации приборов);
- режимы движения – резкое трогание с места, в том числе с включенным ручным тормозом, разворот с пробуксовкой передних колес при максимальной частоте вращения двигателя – не допускаются, так как это приводит к повреждению дифференциала.

После пробега первых 2000 км можно постепенно увеличивать частоту вращения двигателя и скорость автомобиля.

ПРЕДУПРЕЖДЕНИЕ!

- Работа новых шин, тормозных колодок и дисков сцепления оптимизируется только после их обкатки (притирки). Поэтому первые 500 км используйте сдержанную манеру движения с умеренными ускорениями.
- Если при дальнейшей эксплуатации указанные компоненты будут заменены, то выполните указание по обкатке заново.

5.4 ОСОБЕННОСТИ ЭКСПЛУАТАЦИИ АВТОМОБИЛЯ С КАТАЛИТИЧЕСКИМ НЕЙТРАЛИЗАТОРОМ

Каталитический нейтрализатор является дорогостоящим узлом автомобиля, обеспечивающим охрану окружающей среды. Нейтрализатор может быть поврежден пропусками воспламенения в цилиндрах двигателя (внешнее проявление – перебои в работе двигателя и подергивания при движении автомобиля), т. к. несгоревшее в цилиндрах топливо будет воспламеняться в нейтрализаторе и температура в нем резко возрастет, что вызовет повреждение каталитического элемента нейтрализатора.

Электронные блоки управления двигателем имеют функцию защиты каталитического нейтрализатора от пропусков воспламенения. При появлении пропусков воспламенения в одном или нескольких цилиндрах сигнализатор  в комбинации приборов загорается в мигающем режиме, производится отключение подачи топлива в цилиндрах, в которых обнаружены пропуски, после этого сигнализатор горит постоянно до конца поездки.

ПРЕДУПРЕЖДЕНИЕ!

Приемная труба выхлопной системы двигателя с каталитическим нейтрализатором имеет высокую рабочую температуру, поэтому категорически запрещается помещать и хранить в моторном отсеке легковоспламеняющиеся материалы и предметы (ветошь, бумагу и т. п.) для предотвращения возможного возгорания.

ВНИМАНИЕ!

• При появлении пропусков воспламенения и загорании сигнализатора  в комбинации приборов необходимо обратиться к дилеру LADA.

- Автомобили, оснащенные нейтрализаторами, не рекомендуется заводить посредством буксировки!
- Рекомендуется заводить двигатель с использованием другого аккумулятора или внешнего источника тока постоянного напряжения 12 вольт, пользуясь вспомогательными пусковыми проводами.
- Ни в коем случае не используйте стартер для передвижения автомобиля!

5.5 ОСОБЕННОСТИ ЭКСПЛУАТАЦИИ АВТОМОБИЛЯ С УСИЛИТЕЛЕМ РУЛЕВОГО УПРАВЛЕНИЯ

На автомобиль устанавливается гидравлический усилитель рулевого управления, благодаря которому управление автомобилем становится легким и приятным.

Усилитель рулевого управления мгновенно отслеживает все управляющие воздействия на рулевое управление и производит увеличение крутящего момента, передаваемого Вами через рулевое колесо, по определенному, специально подобранному для автомобиля, алгоритму в зависимости от скорости движения автомобиля.

Примечание. В крайних положениях рулевого колеса и при его вращении на стоящем автомобиле с гидравлическим усилителем возможно появление шума, вызванного работой перепускного клапана. Это не является неисправностью.

При возвращении рулевого колеса к среднему положению перепускной клапан выключается, и шум исчезает.

При эксплуатации автомобиля в очень холодную погоду усилие на рулевом колесе может быть повышено, что связано с увеличением вязкости масла в усилителе рулевого управления. После прогрева автомобиля усилие на рулевом колесе снизится.

ПРЕДУПРЕЖДЕНИЕ!

- Усилитель рулевого управления функционирует только при работающем двигателе автомобиля. В случае отключения усилителя, например, при буксировке автомобиля с выключенным двигателем, автомобиль остается управляемым, однако для этого потребуются прикладывать к рулевому колесу значительно большие усилия.
- Не рекомендуется эксплуатация автомобиля с неисправным усилителем рулевого управления. Необходимо обратиться к дилеру LADA для выяснения причин неисправности и их устранения.

ВНИМАНИЕ!

При работающем двигателе не удерживайте рулевое колесо более пяти секунд после его поворота в крайнее правое или левое положение. Это может привести к повреждению насоса усилителя рулевого управления.

5.6 ПОДГОТОВКА АВТОМОБИЛЯ К ДВИЖЕНИЮ

Перед выездом из гаража или с места стоянки проверьте техническое состояние автомобиля.

ВНИМАНИЕ!

Перед началом движения автомобиля:

1. Проверьте и доведите до нормы давление воздуха в шинах, проконтролируйте затяжку болтов крепления колес и, при необходимости, подтяните (см. приложение 3).
2. Проверьте уровень рабочей жидкости в бачке тормозной системы и, при необходимости, доведите его до нормы (см. раздел «Уровень рабочей жидкости в тормозной системе»).

3. Проверьте уровень масла в картере двигателя и, при необходимости, доведите его до нормы (см. раздел «Уровень масла в двигателе»).

4. Проверьте уровень охлаждающей жидкости в бачке системы охлаждения и, при необходимости, доведите его до нормы (см. раздел «Уровень охлаждающей жидкости в системе охлаждения двигателя»).

5. Проверьте уровень омывающей жидкости в бачке системы омыва и, при необходимости, доведите его до нормы (см. раздел «Системы омыва и очистки стекол»). При температуре окружающего воздуха 0 °С и ниже не оставляйте в бачке стеклоомывателя чистую воду без добавки незамерзающих омывающих жидкостей.

6. Проверьте чистоту и исправность внешних световых приборов и, при необходимости, очистите внешние световые приборы или замените в них неисправные лампы (см. раздел «Световые приборы»).

7. В холодное время года удалите мягкой щеткой снег и лед со стекол, наружных зеркал заднего вида и воздухозаборника перед ветровым стеклом. Никогда не прилагайте повышенных усилий для отделения примерзших щеток от стекол: возможен отрыв чистящих резинолент.

Если щетки примерзли к ветровому или заднему стеклу, используйте функции блока управления системой вентиляции и отопления (см. раздел «Климатическая система») до тех пор, пока щетки стеклоочистителя без повышенного усилия не отсоединятся от стекол. Попытка включения стеклоочистителей при примерзших к стеклу щетках может привести как к повреждению резиноленты щеток, так и к преждевременному износу привода стеклоочистителя.

8. Проверьте функционирование системы очистки стёкол и при необходимости замените щетки стеклоочистителей (см. раздел «Системы омыва и очистки стекол»).

9. Проверьте исправность рабочей тормозной системы (отсутствие провала педали тормоза) и стояночной тормозной системы (фиксацию рычага стояночного тормоза). В случае обнаружения неисправностей обратитесь к дилеру LADA.

Наличие следов масел и эксплуатационных жидкостей под автомобилем свидетельствует о негерметичности его узлов и агрегатов. В этом случае необходимо обратиться к дилеру LADA для выявления и устранения причин их появления.

ПРЕДУПРЕЖДЕНИЕ!

Не откладывая, устраняйте обнаруженные неисправности у дилера LADA.

5.7 ИСПОЛЬЗОВАНИЕ БАГАЖНОГО ОТДЕЛЕНИЯ

При загрузке багажного отделения располагайте перевозимые предметы так, чтобы их самая габаритная сторона опиралась на спинку или *(в варианном исполнении)* на спинки сидений.

ПРЕДУПРЕЖДЕНИЕ!

Загрузку багажного отделения следует осуществлять таким образом, чтобы никакой предмет не упал в салон на пассажиров при резком торможении. Размещайте наиболее тяжелые предметы на полу.

Используйте крепления 1 (рис. 5.7.1) и/или сетки в боковых частях багажного отделения *(в варианном исполнении)* для фиксации перевозимых предметов.



Рис. 5.7.1. Багажное отделение *(в варианном исполнении)*



Рис. 5.7.2. Крепления в багажном отделении 2-местного автомобиля *(в варианном исполнении)*

ПРЕДУПРЕЖДЕНИЕ!

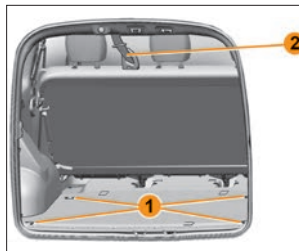
При загрузке багажного отделения с целью предотвращения истирания и повреждения ленты ремня безопасности 2 (см. рис. 5.7.1), следует ограничить ее контакт с острыми кромками багажа.

Особенности перевозки грузов в 2-местном автомобиле

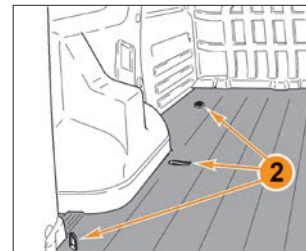
При загрузке багажного отделения размещайте наиболее тяжелые предметы на полу.

В варианном исполнении используйте крепления 2 (рис. 5.7.2) для фиксации перевозимых предметов в багажном отделении.

ВНИМАНИЕ!

Крепежные кольца 2 служат только для фиксации перевозимых предметов. Максимальная нагрузка на кольцо – F макс.: 625 даН (625 кгс).



Рис. 5.7.3. Натяжная полка багажного отделения (в варианном исполнении)

Натяжная полка багажного отделения

В варианном исполнении в багажном отделении устанавливается натяжная полка.

Сворачивание полки багажного отделения: несильно потяните на себя полку за ручку **1** (рис. 5.7.3) или за край полки, чтобы освободить ее из креплений. Двигайте полку по мере сворачивания ее гибкой части.

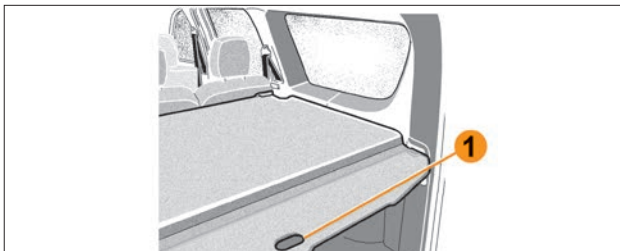
ПРЕДУПРЕЖДЕНИЕ!

Не кладите на полку никаких, особенно тяжелых и твердых предметов. Во время резкого торможения или аварии они могут стать источниками опасности для пассажиров автомобиля.

Снятие полки багажного отделения: потяните полку багажного отделения на себя за оба конца.

5.8 ПОСАДКА ВОДИТЕЛЯ ЗА РУЛЕМ

Правильная посадка: водитель достаточно плотно опирается на спинку сиденья, ноги при полном ходе педалей вытянуты не полностью, а обе руки, слегка согнутые в локтевых суставах, удерживают верхнюю часть рулевого колеса. При необходимости отрегулируйте положение сиденья (см. раздел «Передние сиденья») и руля (см. раздел «Рулевое колесо»). Положение тела должно быть устойчивым, но не напряженным – это предотвращает быстрое утомление.

ПРЕДУПРЕЖДЕНИЕ!

- **Безопасная техника вождения автомобиля во многом зависит от правильной посадки водителя.**
- **Перед началом движения водитель и все пассажиры должны быть пристегнуты ремнями безопасности (см. раздел «Ремни безопасности»).**

После настройки положений сиденья и руля проверьте правильность установки зеркал заднего вида (см. раздел «Зеркала заднего вида»).

5.9 ПУСК ДВИГАТЕЛЯ

Данные рекомендации обеспечивают пуск исправного двигателя с аккумуляторной батареей, заряженной не менее чем на 75 %, с моторным маслом класса вязкости по SAE, соответствующим температуре окружающей среды (см. раздел «Моторное масло» в приложении 1), на бензине класса испаряемости соответствующим температуре окружающей среды в зависимости от климатического района применения в соответствии с ГОСТ Р 51866-2002.

Порядок пуска двигателя:

1. Вставьте ключ в выключатель зажигания, поставьте автомобиль на ручной тормоз (либо нажмите на педаль тормоза), выжмите до упора педаль сцепления, переведите рычаг переключения передач в нейтральное положение.
2. Включите зажигание, сделайте паузу в несколько секунд, чтобы электробензонасос успел поднять давление в топливной рампе до рабочего значения.

ВНИМАНИЕ!

Во время пуска двигателя не следует нажимать на педаль акселератора. Пуск двигателя оптимизирован до температуры окружающей среды минус 27 °С без участия водителя в управлении дроссельной заслонкой. При полном (до упора) нажатии на педаль акселератора в режиме пуска двигателя топливоподача блокируется для продувки цилиндров двигателя от лишнего топлива после неудачных пусков.

3. Включите стартер. Нажатую до упора педаль сцепления удерживайте до окончания пуска и выхода двигателя на устойчивый холостой ход. После пуска двигателя отпустите ключ зажигания – стартер выключится.

ВНИМАНИЕ!

Запрещается включать стартер более чем на 10 секунд.

4. Если в течение 10 секунд работы стартера двигатель не пустился, повторите пуск не ранее чем через 40 секунд.
5. Если вторая попытка пуска была безуспешной, третью начните не ранее чем через 40 секунд с полностью нажатой педалью акселератора (режим продувки цилиндров). После 6-8 секунд продувки плавно отпустите педаль акселератора.

ВНИМАНИЕ!

Несоблюдение вышеуказанных рекомендаций может привести к перегрузке стартера и выходу его из строя. Для надежной и долговечной работы стартера строго следуйте этим рекомендациям.

6. Если и третья попытка пуска не удалась, то либо температура окружающей среды ниже минус 27 °С (границы возможности холодного пуска двигателя без вспомогательных устройств), либо двигатель неисправен, либо есть какое-то отклонение от рекомендаций, приведенных выше. Для решения возникшей проблемы необходимо обратиться к дилеру LADA.

ПРЕДУПРЕЖДЕНИЕ!

Выхлопные газы ядовиты! Поэтому помещение, в котором производится пуск и прогрев двигателя, должно хорошо вентилироваться.

ВНИМАНИЕ!

- **Не допускается при помощи стартера начинать движение автомобиля. Это может повредить стартер и другие системы автомобиля.**
- **Движение автомобиля начинайте на первой передаче в коробке передач при работающем двигателе.**

Примечание. Жидкостные выделения из выхлопной трубы после пуска двигателя относятся к конденсату и являются естественным рабочим процессом, неисправностью не является.

5.10 ДВИЖЕНИЕ АВТОМОБИЛЯ

Начало движения

Движение автомобиля допустимо начинать только после освобождения стекол салона от запотевания (в холодное время года от снега и льда) до уровня, обеспечивающего безопасность движения.

По возможности рекомендуется начинать движение без резких ускорений.

ВНИМАНИЕ!

Резкое трогание с места, в том числе с включенным ручным тормозом, разворот с пробуксовкой передних колес при максимальной частоте вращения двигателя не допускается!

Во время движения следите за работой различных систем автомобиля по соответствующим приборам и сигнализаторам. В нормальных условиях сигнализаторы красного света гореть не должны – их включение сигнализирует о необходимости проверки соответствующей системы у дилера LADA.

ПРЕДУПРЕЖДЕНИЕ!

Не выключайте зажигание при движении автомобиля. С остановкой двигателя резко возрастает усилие, которое необходимо приложить к педали тормоза для торможения автомобиля.

Начало движения в холодное время года

Движение автомобиля при отрицательной температуре окружающей среды рекомендуется начинать не ранее чем через 30 секунд после пуска двигателя.

Для обеспечения частичного прогрева масла в коробке передач необходимо, чтобы двигатель в течение некоторого времени поработал на минимальной частоте холостого хода при отпущенной педали сцепления. Если же у Вас такой возможности нет и прогрев двигателя и коробки передач Вы производите при движении автомобиля, то после длительной стоянки при низкой температуре окружающего воздуха рекомендуется некоторое время двигаться на низших передачах с невысокой частотой вращения коленчатого вала двигателя. По мере прогрева масла в коробке передач последовательно переходите на высшие передачи.

В очень холодную погоду усилие на рулевом колесе может быть завышено, пока двигатель не прогреется до рабочей температуры.

ВНИМАНИЕ!

Во избежание повреждения механизма переключения передач внутри коробки передач из-за застывшего масла не прикладывайте чрезмерных усилий к рычагу переключения передач и не производите ударного (резкого) включения передач.

Движение в поворотах

При подъезде к повороту необходимо заранее оценить его и, в зависимости от радиуса поворота и состояния дорожного покрытия, уменьшить скорость, поворот проезжать в режиме «натяга», постепенно увеличивая частоту вращения коленчатого вала двигателя.

Это дает возможность проезжать поворот устойчиво даже на скользких участках, избегать резких торможений или резкого отпускания педали акселератора в повороте, которые могут привести к потере сцепления колес с дорогой и, соответственно, к потере контроля над управлением автомобилем.

Движение во время дождя

В первые минуты после начала дождя проявляйте особое внимание и осторожность, так как смоченная пыль на дорожном покрытии образует скользкую пленку, резко снижающую сцепление шин с дорогой.

Будьте осторожны на мокрых участках дорог – не допускайте резких торможений, резкого нажатия и отпускания педали акселератора. Управляйте автомобилем без резких движений рулевым колесом.

ПРЕДУПРЕЖДЕНИЕ!

При движении по лужам снижайте скорость во избежание аквапланирования, которое может вызвать занос или потерю управления. Изношенные шины увеличивают такую опасность.

При длительном движении по мокрой дороге, а также после преодоления луж (или после мойки автомобиля), когда в тормозные механизмы колес попадает вода, произведите при движении несколько плавных торможений, чтобы просушить диски, барабаны и тормозные накладки.

Преодоление больших скоплений воды

Избегайте движения в затопленных местностях, в случае необходимости при движении по относительно глубоким или обширным скоплениям воды следует проявлять особую осторожность.

ВНИМАНИЕ!

Во избежание повреждений автомобиля при движении, например, по затопленным дорогам, необходимо учитывать:



Схема А. Нижняя кромка порога автомобиля

- Перед проездом затопленного водой участка, выясните глубину. Уровень скопления воды не должен превышать нижнюю кромку порога автомобиля (см. схему А).
- Скорость движения не более 10 км/ч, на пониженной передаче (при технической возможности) с поддержанием повышенных оборотов двигателя.
- На затопленном участке ни в коем случае не останавливайтесь, не двигайтесь задним ходом и не глушите двигатель.
- При нарушении рекомендаций по преодолению затопленного участка могут быть серьёзно повреждены такие узлы автомобиля, как двигатель, коробка передач, ходовая часть, электрооборудование.

После преодоления бродов или глубоких луж и при намерении поставить автомобиль на длительную стоянку, необходимо обеспечить небольшой пробег автомобиля для просушки узлов с целью исключения коррозионных повреждений подшипников ступиц передних и задних колёс.

Движение в холодное время года

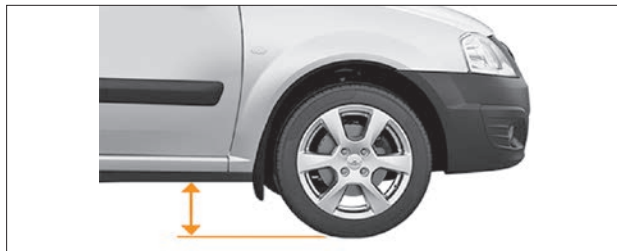
Будьте очень осторожны на скользких участках дорог – не допускайте резких торможений, резкого нажатия и отпускания педали акселератора. Управляйте автомобилем без резких движений рулевым колесом.

Снижение скорости проводите постепенным переходом на пониженные передачи в коробке передач с частичным притормаживанием рабочими тормозами. Если, несмотря ни на что, автомобиль начинает заносить, поверните руль в сторону заноса и плавной работой рулём и педалью газа выровняйте автомобиль.

В местах пересечения дорог часто возникает наледь за счет пробуксовки колес при трогании с места. Поэтому при приближении к таким местам заранее на сухом участке начинайте снижение скорости.

При вождении автомобиля в условиях снегопада, если стеклоочистители не справляются с удалением снега со стекол и на них начинает образовываться ледяная корка, используйте функции блока управления климатической системой (см. раздел «Климатическая система»). Как только стекла достаточно нагреются и ледяная корка оттает, удалите ее с помощью щеток стеклоочистителей.

ПРЕДУПРЕЖДЕНИЕ!

Налипание снега на рычагах стеклоочистителя затрудняет их нормальную работу. Остановитесь с соблюдением Правил дорожного движения, выключите стеклоочистители и удалите снег.

При движении автомобиля после длительной стоянки в передних и задних амортизаторах возможно появление гидравлических шумов, воспринимаемых как «стук» подвески.

Шумы будут уменьшаться и полностью исчезнут по мере прогрева амортизаторов при движении.

Движение в горной местности

При движении в горной местности держитесь правой стороны дороги. Меньшая ширина дороги и сложный профиль трассы требуют большего внимания и осторожности.

На скользкой дороге не начинайте движение на крутой подъеме, пока впереди идущий автомобиль не достигнет его вершины.

При остановке на подъеме или на спуске выверните руль до упора так, чтобы в случае самопроизвольного начала движения автомобиля его колеса уперлись в бордюр дороги.

ПРЕДУПРЕЖДЕНИЕ!

- **Не допускайте спуска с выключенным сцеплением и использованием только рабочих тормозов. Это приведет к перегреву тормозов и закипанию тормозной жидкости.**
- **Имейте в виду, что с увеличением высоты температура закипания тормозной жидкости снижается.**
- **Закипание тормозной жидкости в колесных цилиндрах означает полный отказ рабочих тормозов – педаль тормоза проваливается.**

ВНИМАНИЕ!

- **При движении на подъем своевременно переходите на низшие передачи в коробке передач, не допуская перегрузки двигателя и рывков автомобиля.**
- **На длинных спусках используйте двигатель в режиме торможения (педаль акселератора отпущена при включенной передаче) с частичным использованием рабочих тормозов.**



Рис. 5.11.1. Клавиши управления системами «Круиз-контроль» и «Ограничитель скорости» (в варианном исполнении)



Рис. 5.11.2. Индикация системы «Ограничитель скорости» (в варианном исполнении)

5.11 СИСТЕМЫ «КРУИЗ-КОНТРОЛЬ» И «ОГРАНИЧИТЕЛЬ СКОРОСТИ»

В варианном исполнении автомобиль комплектуется системами «Круиз-контроль» и «Ограничитель скорости». Система «Круиз-контроль» (КК) предназначена для автоматического поддержания заданной скорости движения автомобиля без воздействия на педаль акселератора со стороны водителя. Система «Ограничитель скорости» (ОС) предназначена для автоматического ограничения предельно допустимой скорости движения автомобиля, заданной непосредственно водителем.

Управление системами КК и ОС осуществляется с помощью дополнительного блока управления, расположенного на рулевом колесе слева (рис. 5.11.1):

- 1** – верхний край клавиши «**SET+**»: увеличение скорости систем «Круиз-контроль» и «Ограничитель скорости»;
- 2** – нижний край клавиши «**SET-**»: уменьшение скорости систем «Круиз-контроль» и «Ограничитель скорости»;

3 – клавиша «**CAN**»: временное выключение систем «Круиз-контроль» и «Ограничитель скорости»;

4 – клавиша «**RES**»: вызов ранее занесенного в память значения скорости автомобиля;

5 – верхний край клавиши : включение/выключение системы «Круиз-контроль»;

6 – нижний край клавиши : включение/выключение системы «Ограничитель скорости».

Система «Ограничитель скорости»

Для включения системы «Ограничитель скорости» нажмите на клавишу **6** с символом  на рулевом колесе.

При включении системы «Ограничитель скорости» в комбинации приборов загорится оранжевым цветом сигнализатор  (рис. 5.11.2), а на дисплее бортового компьютера появится сообщение «**ЛИМИТ**» и пунктирная линия, которые проинформируют о включении системы «Ограничитель скорости» и о готовности сохранения значения ограничения скорости в памяти бортового компьютера.

Если нажать на клавишу 1 (рис. 5.11.1) «SET+», то значение текущей скорости автомобиля занесется в память, а на дисплее бортового компьютера вместо пунктирной линии появится заданное значение ограничения скорости.

Минимальное значение скорости автомобиля, которое можно занести в память, 30 км/ч.

Изменение величины ограничения скорости производится нажатием на клавишу 1 «SET+» для увеличения скорости и клавишу 2 «SET-» для уменьшения скорости.

Превышение значения ограничения скорости: при необходимости резко и до упора нажмите на педаль акселератора, преодолевая ее «сопротивление». В течение времени движения со скоростью, превышающей установленную в ОС, на дисплее бортового компьютера мигает заданное значение ограничения скорости автомобиля.

ВНИМАНИЕ!

При движении по крутому спуску, когда функция ОС не позволяет ограничивать скорость до заданного значения, на дисплее бортового компьютера мигает заданное значение скорости.



Перевод системы в режим ожидания: при нажатии клавиши 3 «CAN» работа системы «Ограничитель скорости» временно приостанавливается. В этом случае заданная скорость ограничения остается в памяти, и на дисплее бортового компьютера высветится сообщение «ПАМЯТЬ» с отображением сохраненной скорости.

Вызов сохраненного значения ограничения скорости: если значение ограничения скорости занесено в память бортового компьютера, то его можно вызвать нажатием на



Рис. 5.11.3. Индикация системы «Круиз-контроль» (в варианном исполнении)

клавишу 4 «RES». В этом случае на дисплее комбинации приборов высветится сообщение «ПАМЯТЬ» с отображением сохраненной скорости.

Для отключения системы «Ограничитель скорости» повторно нажмите на клавишу 6 с символом  на рулевом колесе. Режим ограничения скорости будет отменен без сохранения значения ограничения скорости в памяти бортового компьютера. Оранжевый сигнализатор  в комбинации приборов погаснет, информируя о выключении системы.

Примечание. Система «Ограничитель скорости» отключается также при включении системы «Круиз-контроль» или при выключении зажигания.

Система «Круиз-контроль»



Для включения системы «Круиз-контроль» нажмите на клавишу 5 с символом  на рулевом колесе.

При включении системы «Круиз-контроль» в комбинации приборов загорится зеленым цветом сигнализатор  (рис. 5.11.3), а на дисплее бортового компьютера появятся

сообщение «**КРУИЗ**» и пунктирная линия, которые проинформируют о включении системы «Круиз-контроль» и о готовности сохранения значения установленной скорости движения в памяти бортового компьютера автомобиля.

Если при движении автомобиля с постоянной скоростью (не менее 30 км/ч) нажать на клавишу **1** (рис. 5.11.1) «**SET+**», то активируется функция регулятора скорости движения автомобиля, и значение текущей скорости автомобиля занесется в память.

Изменение величины ограничения скорости производится нажатием на клавишу **1** «**SET+**» для увеличения скорости и клавишу **2** «**SET-**» для уменьшения скорости.

На дисплее бортового компьютера вместо пунктирной линии будет отображаться установленная скорость, а вместе с включенным сигнализатором  загорится зеленым цветом сигнализатор регулятора скорости .

Вождение автомобиля: после занесения в память нужного значения скорости и включения регулятора скорости можно отпустить педаль акселератора.

Превышение скорости, поддерживаемой регулятором скорости: при необходимости можно превысить заданную скорость движения нажатием на педаль акселератора. В течение времени движения со скоростью, превышающей установленную в КК, на дисплее бортового компьютера мигает значение скорости автомобиля, поддерживаемой системой КК.

Затем отпустите педаль акселератора, и через несколько секунд автомобиль автоматически вернется к заданной скорости движения.

ВНИМАНИЕ!

В некоторых случаях (например, на крутых уклонах, при несоответствии включенной передачи коробки передач скорости движения, большом сопротивлении движению и т. д.) функция регулирования скорости не поддерживается системой «Круиз-контроль». В этом случае на дисплее бортового компьютера мигает заданное значение скорости, информируя об этом.

Перевод системы в режим ожидания. Функция регулятора скорости переходит в режим ожидания:

- при нажатии на клавишу **3** «**CAN**» временного отключения системы;
- при нажатии на педаль тормоза;
- через несколько секунд после нажатия на педаль сцепления.



При этом заданное значение скорости остается сохраненным в памяти бортового компьютера, и на дисплее бортового компьютера появляется сообщение «**ПАМЯТЬ**».

Перевод функции регулятора скорости в режим ожидания подтверждается выключением сигнализатора  в комбинации приборов.

Вызов из памяти установленной скорости автомобиля.

При желании, если позволяют дорожные условия (плотность движения, состояние дороги, погодные условия и т. д.), можно установить занесенное в память значение скорости. Если скорость движения автомобиля выше 30 км/ч, нажмите на клавишу **4** «**RES**». Включение системы «Круиз-контроль» подтверждается включением сигнализатора  в комбинации приборов.

Примечание. Если ранее установленная скорость значительно превышает текущую, автомобиль начнет разгоняться, пока не достигнет заданного значения скорости.

Для отключения системы «Круиз-контроль» повторно нажмите на клавишу **5** с символом  на рулевом колесе. Режим регулирования скорости будет отменен без сохранения значения ограничения скорости в памяти бортового компьютера. Выключение зеленых сигнализаторов  и  в комбинации приборов подтверждает отключение системы.

Примечание. Система «Круиз-контроль» отключается также при включении системы «Ограничитель скорости» или при выключении зажигания.

ВНИМАНИЕ!

- Перевод систем «Круиз-контроль» и «Ограничитель скорости» в режим ожидания или их отключение не приводит к быстрому снижению скорости движения. Для торможения следует нажать на педаль тормоза.
- При включении систем «Круиз-контроль» или «Ограничитель скорости» функция «Подсказчик переключения передач» не выполняет задачи, относящиеся к системе поддержания заданной скорости.

5.12 ТОРМОЖЕНИЕ И СТОЯНКА

Научитесь тормозить плавно. Еще лучше использовать плавное притормаживание рабочими тормозами с одновременным переходом на пониженные передачи в коробке передач. Садясь впервые за руль автомобиля, проверьте работу тормозов при умеренных скоростях движения для приобретения первого навыка торможения.

Использование для торможения двигателем на скользкой или мокрой дороге слишком низкой для фактической скорости передачи, а также при этом резкое включение сцепления может вызвать нарушение сцепления колес с дорогой и спровоцировать потерю устойчивости автомобиля. Для торможения двигателем выбирайте адекватную скорости передачу и плавно включайте сцепление. Такой прием обеспечивает устойчивость автомобиля даже на скользких участках дорог и, кроме того, способствует экономии топлива, увеличивает ресурс шин и тормозных накладок.

ПРЕДУПРЕЖДЕНИЕ!

В случае отказа одного из контуров тормозной системы торможение автомобиля обеспечивает второй контур. При этом ход педали тормоза увеличивается и снижается эффективность торможения, что в первый момент может быть оценено Вами как полный отказ тормозов. В данном случае не отпускайте педаль и не производите многократные нажимы, которые только увеличивают тормозной путь, а нажимайте на педаль до получения максимально возможной эффективности торможения.

ВНИМАНИЕ!

Если при исправных подвесках, отрегулированных углах установки колес и нормальном давлении воздуха в шинах

при торможении автомобиль заметно уводит в сторону, необходимо провести проверку рабочих тормозов у дилера LADA.

При остановке или стоянке на подъёме или на спуске включите стояночный тормоз (см. раздел «Рычаг стояночного тормоза») и заднюю либо первую передачу в коробке передач. После чего убедитесь, что автомобиль надёжно заторможен.

ВНИМАНИЕ!

- Чтобы тормозные колодки не примёрзли к барабанам после мойки автомобиля, движения по мокрым или заснеженным дорогам при низких температурах, не оставляйте автомобиль на открытой площадке, не просушив тормоза плавными торможениями при движении к стоянке.
- Во избежание прилипания тормозных колодок к барабанам не ставьте автомобиль на длительную стоянку с включенным стояночным тормозом.

Примечание. При остановке двигателя из подкапотного пространства могут быть слышны щелчки и потрескивание деталей системы выпуска обработавших газов, что не является неисправностью.

Антиблокировочная система тормозов

Автомобили оснащаются антиблокировочной системой тормозов (АБС), которая предотвращает блокировку колес при торможении, обеспечивая тем самым сохранение заданной траектории движения и возможность её корректировать в процессе торможения поворотом рулевого колеса, а также минимальный тормозной путь в условиях ровного и твёрдого покрытия.

Однако при торможении на дороге с неровным или рыхлым покрытием (гравий, песок, неукатанный снег) может произойти некоторое увеличение тормозного пути по сравнению с торможением в тех же условиях с заблокированными колесами.

АБС выполняет также дополнительную функцию электронного распределения тормозных сил, которая во всех штатных режимах торможения и даже при отказе основной функции АБС обеспечивает оптимальное соотношение тормозных сил передних и задних колес автомобиля.

ВНИМАНИЕ!

Во избежание ограничения работоспособности АБС не устанавливайте на автомобиль шины разной размерности.

При экстренном торможении максимально быстро и с максимальным усилием нажимайте на тормозную педаль и удерживайте ее, не отпуская до конца торможения. При изменении направления движения во время торможения также не отпускайте тормозную педаль.

ПРЕДУПРЕЖДЕНИЕ!

Прерывистое торможение (отпускание и повторное нажатие тормозной педали) на автомобилях с АБС увеличивает тормозной путь.

Торможение с участием АБС начинается со скорости более 8 км/ч и сопровождается незначительной пульсацией тормозной педали и характерным шумом исполнительных механизмов АБС. АБС прекращает работать при снижении скорости автомобиля до 3 км/ч.

ПРЕДУПРЕЖДЕНИЕ!

- Загорание сигнализатора АБС, за исключением режима самотестирования при включении зажигания, свидетельствует об отказе функции АБС. В этом случае работа гидравлического привода тормозов не нарушается.
- Одновременное загорание сигнализатора АБС и сигнализатора «Отказ тормоза», за исключением режима самотестирования при включении зажигания, свидетельствует об отказе всех функций АБС и электронного распределения тормозных сил. В этом случае при торможении возможна преждевременная блокировка задних колес и опасный занос автомобиля. В обоих случаях неисправность должна быть устранена у дилера LADA как можно быстрее.

Система вспомогательного торможения

Автомобили с АБС оснащаются вакуумным усилителем тормоза с системой вспомогательного торможения, которая по высокой скорости нажатия на педаль тормоза распознает необходимость экстренного торможения и автоматически обеспечивает максимальную эффективность торможения в течение всего времени, пока нажата педаль тормоза.

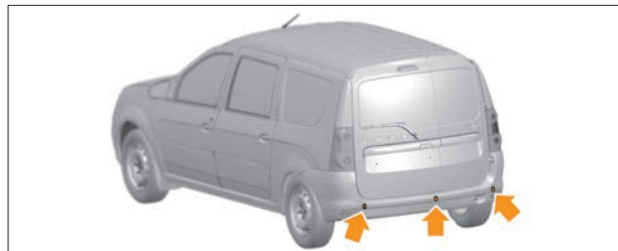

**Рис. 5.13.1. Датчики СБП
(в варианном исполнении)**

5.13 СИСТЕМА БЕЗОПАСНОЙ ПАРКОВКИ

В варианном исполнении автомобиль оснащается системой безопасной парковки (СБП). СБП предназначена для предупреждения водителя о приближении к препятствию при движении задним ходом.

СБП обнаруживает препятствия сзади автомобиля при помощи ультразвуковых датчиков, работающих по принципу эхолокации. Предупреждение водителя о приближении к препятствию и информирование о расстоянии до препятствия осуществляется акустическим сигнализатором.

СБП включает в себя:

1. Блок управления и сигнализации с функцией диагностики, установленный в багажном отделении слева под обивкой.
2. Ультразвуковые датчики:
 - СБП имеет три датчика в заднем бампере (рис. 5.13.1);

СБП автоматически включается в работу, если:

1. Включено зажигание.
2. Включена задняя передача.

При включении СБП раздается короткий звуковой сигнал высокого тона.

Если препятствие находится в зоне обнаружения, СБП информирует водителя о наличии препятствия прерывистым или непрерывным звуковым сигналом, в зависимости от расстояния до препятствия, автомобиль при этом может двигаться или стоять: при приближении автомобиля к препятствию, начиная с расстояния около 150 см, включается прерывистый сигнал тревоги высокого тона, частота которого увеличивается при сближении с препятствием и который становится непрерывным при расстоянии между бампером и препятствием около 30 см.

СБП автоматически выключается после выключения передачи заднего хода.

ПРЕДУПРЕЖДЕНИЕ!

- Следует иметь в виду, что для полной остановки автомобиля потребуются некоторое время, которое зависит от реакции водителя, погодных условий, состояния дорожного покрытия, особенностей работы тормозной системы, инерции автомобиля, поэтому при срабатывании СБП водитель обязан максимально снизить скорость движения и остановить автомобиль при появлении непрерывного звукового сигнала.
- При особых обстоятельствах различные отражающие поверхности окружающей среды, предметов или одежды, посторонние источники звука могут привести к тому, что СБП не среагирует на препятствие.
- СБП является вспомогательной системой, которая помогает водителю оценить расстояние до обнаруженного

препятствия. Движение задним ходом считается маневром повышенной опасности. Водитель, в соответствии с требованиями Правил дорожного движения, обязан убедиться в безопасности данного маневра перед его началом и во время движения. Для этого обязательно необходимо контролировать обстановку сзади автомобиля при помощи боковых зеркал и зеркала заднего вида.

Особенности работы и эксплуатации СБП:

1. После включения СБП раздается короткий звуковой сигнал высокого тона, далее блок управления проводит комплексную проверку с целью обнаружения дефектных датчиков или других неисправностей системы. Если обнаружен дефектный датчик или другая неисправность системы, после сигнала включения раздается звуковое оповещение о неисправности. Описание звуковых оповещений при неисправности СБП приводится в таблице 5.13.1.

2. Следует учитывать, что из-за особенностей распространения ультразвуковых волн, система не определяет опасные препятствия, которые рассеивают или поглощают ультразвуковые волны. Это очень низкие, тонкие, заостренные предметы, мягкий снег и т. п. Следует воспользоваться другими способами контроля за обстановкой сзади автомобиля при приближении к препятствиям типа «пандус» из-за геометрических особенностей таких препятствий.

3. При эксплуатации автомобиля с прицепом необходимо осуществить подключение электрической схемы прицепа к электрической схеме автомобиля у дилера LADA с помощью соответствующего соединения. В противном случае система безопасной парковки будет ложно срабатывать на прицеп.

Примечание. Тягово-сцепное устройство, устанавливаемое на автомобиль, должно быть со съемным тяговым кронштейном, т. к. СБП определяет расстояние от бампера до препятствия.

4. Для предотвращения неправильной работы СБП датчики должны поддерживаться чистыми от снега, льда и грязи. При очистке датчиков нельзя пользоваться твердыми или острыми предметами. Датчики нужно беречь от ударов.

5. Диагностику и ремонт неисправных компонентов СБП необходимо производить у дилера LADA.

Таблица 5.13.1

Звуковое оповещение при неисправностях СБП*

Трехканальная СБП	
Один короткий сигнал низкого тона	Неисправен левый датчик (по ходу автомобиля)
Два коротких сигнала низкого тона	Неисправен центральный датчик
Три коротких сигнала низкого тона	Неисправен правый датчик (по ходу автомобиля)
Один звуковой сигнал низкого тона длительностью шесть секунд	Неисправен блок управления
Если неисправностей несколько, то в звуковом оповещении последовательно озвучиваются все выше указанные неисправности через паузу в три секунды	

* После звукового оповещения о наличии неисправности СБП отключается.



Рис. 5.14.1. Парковочный коридор
камеры заднего вида
(в варианном исполнении)

5.14 КАМЕРА ЗАДНЕГО ВИДА

В варианном исполнении автомобиль оснащается камерой заднего вида (КЗВ) со статическими линиями (неподвижная графическая разметка) на экране мультимедийной системы. КЗВ установлена в пластиковую накладку большой двери багажного отделения. Начальная ширина парковочного коридора соответствует габаритным размерам автомобиля плюс 250 мм на каждую сторону.

КЗВ активируется при включении передачи заднего хода и формирует видеосигнал цветного изображения с парковочными линиями для отображения обстановки сзади автомобиля. Сигнал с КЗВ отображается на дисплее мультимедийной системы. КЗВ автоматически выключается через несколько секунд после выключения передачи заднего хода.

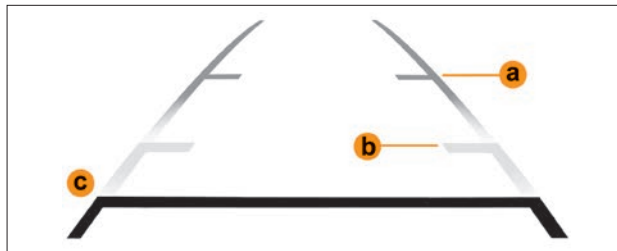
Изображение статических парковочных линий (рис. 5.14.1):

- **a** – зеленые дистанционные метки соответствуют расстоянию 4,5 метра от линии бампера, спроецированной на поверхность дороги;

- **б** – желтые дистанционные метки соответствуют расстоянию 1,5 метра от линии бампера, спроецированной на поверхность дороги;
- **с** – красные дистанционные метки соответствуют расстоянию 0,3 метра от линии бампера, спроецированной на поверхность дороги.

ПРЕДУПРЕЖДЕНИЕ!

КЗВ является вспомогательной системой, которая помогает водителю оценить расстояние до возможных препятствий.

Для предотвращения некорректной работы камера должна быть чистой от грязи, снега и льда.

ВНИМАНИЕ!

При очистке камеры нельзя пользоваться твердыми, жесткими или острыми предметами. Камеру нужно беречь от ударов.

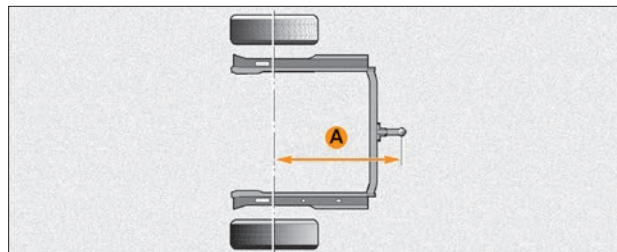

**Рис. 5.15.1. Схема размещения ТСУ
(в варианном исполнении)**

5.15 БУКСИРОВКА ПРИЦЕПА

Допускается устанавливать только одобренные АО «АВТО-ВАЗ» ТСУ у официальных дилеров LADA.

В автомобиле предусмотрены точки крепления тягово-сцепного устройства (ТСУ).

Требования по размещению и использованию ТСУ:

- выдержать расстояние **А** (рис. 5.15.1) от оси задних колес до центра шаровой опоры по оси 835...920 мм;
- выдержать расстояние от центра шаровой опоры до уровня земли 350...420 мм (при полной массе автомобиля);
- для сбалансированной нагрузки автопоезда следует загружать прицеп, стремясь достигнуть максимально допустимой нагрузки (50 кг) на шаровую опору ТСУ.

ПРЕДУПРЕЖДЕНИЕ!

- **Суммарный вес автомобиля, груза в нем и нагрузки, передаваемой прицепом на ТСУ, не должен превышать**

технически допустимую максимальную массу транспортного средства, указанную в табличке изготовителя (см. раздел «Паспортные данные автомобиля»).

- Запрещается превышать допустимую полную массу автопоезда (суммарная масса автомобиля и прицепа с учетом степени загрузки автомобиля), указанную в табличке изготовителя (см. раздел «Паспортные данные автомобиля»).

- С повышением высоты над уровнем моря на каждые 1000 м необходимо уменьшать максимальную массу автопоезда на 10 %, что связано с понижением мощности двигателя и снижением эффективности тормозной системы.

- В целях безопасности запрещается устанавливать на автомобиль запасное колесо временного пользования при буксировке прицепа. Это может привести к потере контроля над автомобилем и травмированию людей в результате дорожно-транспортного происшествия.

ВНИМАНИЕ!

- Первые две тысячи километров при эксплуатации нового автомобиля (пока не будет проведена полная обкатка двигателя и коробки передач) буксировать другие автомобили или прицепы не допускается!

- Всегда снимайте шаровую опору (ТСУ), если не буксируете прицеп.

- Всегда соблюдайте требования местного законодательства в отношении установки ТСУ и эксплуатации автомобиля с прицепом.

Рекомендации по эксплуатации автомобиля с прицепом

- Для лучшей устойчивости автопоезда предпочтительно распределять груз между автомобилем и прицепом так, чтобы автомобиль был с полной нагрузкой (при этом рекомендуется располагать груз в автопоезде как можно ниже).

- Распределяйте и надежно фиксируйте груз в прицепе так, чтобы тяжелые предметы располагались как можно ближе к оси прицепа.

- Откорректируйте при необходимости угол направления ближнего света фар.

- Если необходимо снизить угол направления ближнего света фар более, чем позволяет диапазон регулировки корректора фар, переместите по возможности груз из багажного отделения в салон автомобиля или в прицеп.

- В случае ухудшения обзора назад при присоединенном прицепе, используйте помощников при маневрировании.

Примечание. Система безопасной парковки (*в варианном исполнении*) и камера заднего вида (*в варианном исполнении*) могут функционировать некорректно при присоединенном прицепе.

- При движении не пытайтесь устранить раскачку прицепа резким ускорением, всегда снижайте скорость.

- Прогнозируйте дорожную обстановку, разгоняйтесь и тормозите плавно во избежание рывков и повреждения элементов автомобиля и прицепа.

5.16 БАГАЖНИК НА КРЫШЕ

Багажник на крыше обеспечивает возможность транспортировки дополнительного груза или громоздких предметов (таких как велосипеды, доски для серфинга, байдарки, лыжи и т. д.), которые удобнее размещать снаружи, чем внутри автомобиля.

Разрешается использовать только специально предназначенные для установки на крыше багажники (информацию можно получить у официальных дилеров LADA).

ВНИМАНИЕ!

В случае использования не одобренных АО «АВТОВАЗ» багажников, либо при установке багажника или загрузке багажа не по инструкции, гарантийные обязательства на возникшие в связи с этим повреждения автомобиля не распространяются.

Монтаж багажника на крыше

Багажник крыши необходимо крепить только в предусмотренные для этого места согласно таблице 5.16.1.

При монтаже багажника соблюдайте руководство по монтажу, входящее в комплект поставки.

Для версий автомобилей со штатными рейлингами: при монтаже багажника на продольные рейлинги старайтесь располагать его равноудаленно от опор рейлингов.

Для версий автомобилей с закладными гайками: для установки рейлингов необходимо демонтировать заглушки, закрывающие гайки.

Таблица 5.16.1

Крепление багажника

Модификация и исполнение автомобиля	Место установки багажника	Суммарная нагрузка на конструкцию крыши
Автомобиль со штатными рейлингами	Штатные рейлинги	Не более 50 кг
Автомобиль без штатных рейлингов	Рейлинги, установленные в штатные места крепления (закладные гайки на крыше кузова)	Не более 50 кг

ВНИМАНИЕ!

После демонтажа рейлингов необходимо во избежание коррозии кузова установить заглушки обратно в закладные гайки.

Резьбовые соединения багажника крыши необходимо регулярно проверять и по необходимости подтягивать. При движении по дорогам с плохим покрытием необходимо сократить интервал проверки резьбовых соединений.

Загрузка багажа на багажник крыши

Размещайте груз на багажнике крыши так, чтобы исключить его контакт с панелью крыши, радиоантенной или открываемой дверью/крышкой багажного отделения.

Груз должен быть распределен равномерно относительно площади багажника крыши и по возможности не превышать максимальную ширину багажника.

Наиболее тяжелый багаж необходимо располагать как можно ниже.

Элементы багажника или багажа могут ухудшить прием передатчика радиовещания: по возможности располагайте багаж дальше от радиантенны.

Груз на багажнике крыши должен быть надежно закреплен: при перевозке длинномерного груза дополнительно закрепите его ремнями к передней и задней частям автомобиля. Необходимо обозначать крупногабаритный багаж в соответствии с требованиями ПДД.

Чтобы избежать повреждения или потери груза во время движения, регулярно проверяйте надежность крепления груза.

При установке на багажник крыши дополнительных приспособлений для перевозки багажа, в т. ч. запираемого бокса, следуйте инструкциям их изготовителей. Обязательно убедитесь в том, что приспособления надежно закреплены на багажнике.

Допустимая нагрузка на крышу автомобиля является суммой масс багажника крыши и груза (масса и грузоподъемность различных моделей багажников крыши может значительно различаться).

Использование багажника крыши не увеличивает грузоподъемность автомобиля: общая масса пассажиров и перевозимого груза, включая груз и багажник на крыше, не должна превышать грузоподъемность автомобиля (в т. ч. допустимые осевые нагрузки и допустимую полную массу автомобиля).

Значение допустимой нагрузки на крышу и другие массовые параметры автомобиля указаны в разделе «Технические характеристики».

Особенности эксплуатации автомобиля с багажником на крыше

При перевозке багажа на крыше автомобиля необходимо учитывать, что динамические свойства автомобиля в связи

со смещением центра тяжести и увеличением аэродинамического сопротивления изменяются.

Обязательно соизмеряйте скорость и манеру вождения в соответствии с дорожными условиями.

Рекомендованная максимальная скорость движения – не выше 120 км/ч.

Следует вести автомобиль особенно осторожно при сильном боковом ветре, а также при разъезде с проезжающими мимо крупными транспортными средствами.

Управляйте автомобилем спокойно, избегайте резкого трогания с места и торможения, а также быстрого прохождения поворотов.

При движении по бездорожью максимальную нагрузку багажника крыши необходимо уменьшать на треть.

Если высота груза на крыше превышает 0,5 м, необходимо более внимательно соразмерять скоростной режим с рельефом и состоянием дорожного полотна.

При монтаже багажника крыши и установки на него груза увеличивается габаритная высота автомобиля: это необходимо учитывать при движении в гаражах, тоннелях, под путепроводами и т. д.

Во избежание повреждений снимите багажник крыши перед въездом на автоматическую мойку (либо проконсультируйтесь с работниками мойки, чтобы определить, следует ли снять багажник крыши).

При движении даже с незагруженным багажником крыши увеличивается аэродинамическое сопротивление и возрастает расход топлива. Кроме того, возрастает уровень шума от багажника крыши. Поэтому сразу после использования багажник следует демонтировать с крыши.



Рис. 5.17.1. Пробка наливной трубы топливного бака

5.17 ЗАПРАВКА АВТОМОБИЛЯ

Качество бензина и содержащиеся в нем присадки оказывают существенное влияние на мощность двигателя, динамику автомобиля и ресурс двигателя.

Используйте только неэтилированный бензин. Октановое число бензина должно соответствовать числу, указанному в разделе «Общие технические характеристики автомобиля» и продублированному на этикетке **A** (рис. 5.17.1) на лючке заливной горловины.

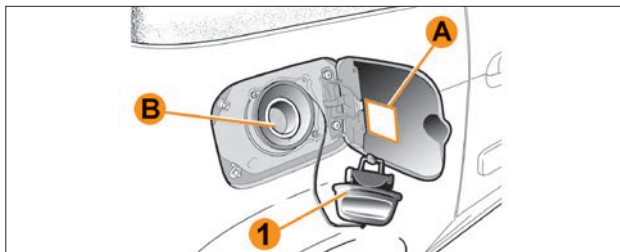
Примечание. Для предотвращения случайного использования этилированного бензина на Вашем автомобиле предусмотрена заливная горловина **B** наливной трубы топливного бака меньшего диаметра, чем диаметр наконечника заправочного пистолета для этилированного бензина.

ВНИМАНИЕ!

- Использование этилированного бензина приводит к повреждению системы выпуска отработавших газов и потере права на гарантию.
- Бензин с низким октановым числом может вызывать детонацию в двигателе.
- Использование бензина, которое не соответствует указанному в разделе «Общие технические характеристики автомобиля» и на этикетке **A** может привести к повреждению двигателя и аннулированию гарантии.

Последовательность действий при заправке автомобиля:

1. Заглушите двигатель.
2. Включите стояночный тормоз.
3. Откройте лючок заливной горловины.
4. Медленно поверните пробку **1** наливной трубы против часовой стрелки. В случае появления шипящего звука дождитесь его прекращения, прежде чем полностью отвинчивать пробку.
5. Выньте пробку **1** и повесьте ее на лючок заливной горловины, в котором имеется специальный держатель. При заправке располагайте пробку таким образом, чтобы на нее не попала грязь, которая может попасть в топливный бак.
6. Вставьте заправочный пистолет до упора в горловину **B**.
7. При заправке до полного бака прекращайте заправку после первого срабатывания автоматического выключателя заправочного пистолета.
8. После заправки закройте пробку **1**, повернув по часовой стрелке до упора.
9. Плотнo закройте лючок заливной горловины.

ПРЕДУПРЕЖДЕНИЕ!

- Бензин, а также его пары ядовиты! Бензин является легковоспламеняющимся и взрывоопасным веществом. Избегайте попадания бензина на кожу и одежду, а паров бензина – в дыхательные пути.
- Перед заправкой топлива выполните следующее:
 - выключите двигатель и дополнительные отопители, имеющие собственные камеры сгорания;
 - отключите мобильные телефоны, т. к. возможно воспламенение паров топлива электромагнитными волнами или током мобильного телефона.
- Во время заправки топлива:
 - не курите;
 - не допускайте открытого огня и искрообразования;
 - не переполняйте топливный бак во избежание расплескивания топлива;
 - во время заправки соблюдайте инструкции и правила техники безопасности заправочной станции.
- В случае появления в автомобиле постоянного запаха топлива выполните следующее:
 - остановите автомобиль с соблюдением ПДД и выключите зажигание;
 - включите аварийную сигнализацию и попросите всех пассажиров выйти из автомобиля и держаться в стороне от проезжей части;
 - обратитесь к дилеру LADA.

ВНИМАНИЕ!

При заправке автомобиля избегайте попадания бензина на лакокрасочное покрытие и резинотехнические изделия: попавшее на них топливо следует немедленно вытереть.

Расход топлива

Фактический расход топлива автомобиля может отличаться от заявленного производителем в силу воздействия на автомобиль различных объективных и субъективных факторов. К таким факторам относятся: влажность, давление и температура окружающего воздуха, рельеф местности, характеристики дорожного покрытия, направление и скорость ветра, атмосферные осадки, фракционный состав используемого топлива, выбранные передачи КП, продолжительность работы системы кондиционирования салона, положение оконных стекол, давление воздуха в шинах, их размерность и модель, загрузка автомобиля и буксируемого прицепа, стиль вождения водителя (частота и интенсивность продольных и поперечных ускорений/замедлений, средняя скорость движения автомобиля), наличие в автомобиле дополнительного оборудования (системы автозапуска, подогрева двигателя и/или салона автомобиля и т. д.), обкатка нового автомобиля и т. д.

Также рекомендуется периодически (один раз в месяц/квартал) обнулять показания бортового компьютера автомобиля.

Вследствие продолжительной работы двигателя на холостом ходу (дорожная пробка, длительное время прогрева двигателя и т. д.) и малого пробега автомобиля происходит существенное увеличение показаний бортового компьютера, который рассчитывает средний расход топлива, исходя из учёта часового расхода двигателя и пройденного автомобилем пути (с момента последнего обнуления бортового компьютера). Необходимость обнуления бортового компьютера и периодичность определяется лицом, эксплуатирующим автомобиль.

Рекомендации по уменьшению расхода топлива:

1. Потребление электроэнергии ведет к увеличению расхода топлива, поэтому всегда выключайте электроприборы, включенные без необходимости.

ВНИМАНИЕ!

В условиях плохой видимости следует всегда оставлять фары включенными (чтобы «видеть и быть видимым»).

2. Используйте систему вентиляции салона. При высоких скоростях езды с открытыми окнами увеличивает расход топлива.

3. На автомобилях с системой кондиционирования воздуха при ее использовании наблюдается увеличение расхода топлива, особенно при движении в городском цикле. В автомобилях с системой кондиционирования без автоматического режима выключайте кондиционер, когда в нем нет необходимости.

Если Ваш автомобиль находился на стоянке в очень жаркую погоду или под прямыми лучами солнца, рекомендуем проветрить его салон в течение нескольких минут, прежде чем запустить двигатель и включить систему кондиционирования воздуха.

4. Использование автомобиля для частых и коротких поездок в сочетании с длительными остановками не позволяет двигателю прогреться до нормальной рабочей температуры и, как следствие, ведет к увеличению расхода топлива.

5. Не ездите с установленным на крыше пустым багажником. Громоздкие грузы лучше перевозить в прицепе.

6. Избегайте длительной работы двигателя на холостом ходу. Ожидая в стоящем автомобиле более одной минуты,

выключите двигатель и пустите его вновь, когда это требуется.

7. Избегайте резкого набора скорости. Резкие разгоны приводят к нецелесообразному повышению расхода топлива и сокращению срока службы двигателя. Набирайте скорость постепенно, если это позволяет дорожная ситуация.

8. Избегайте ненужных остановок. Поддерживайте постоянную скорость. Избегайте ненужных торможений и остановок. Старайтесь поддерживать постоянную (по возможности небольшую) скорость, которую позволяют условия движения. Замедление с последующим ускорением увеличивает расход топлива.

9. Содержите воздушный фильтр двигателя в чистоте. Воздушный фильтр двигателя, забитый пылью, оказывает повышенное сопротивление потоку воздуха, поступающего в двигатель, в результате чего падает мощность двигателя и увеличивается расход топлива.

10. Не загружайте автомобиль без необходимости. Чем больше загружен автомобиль, тем больше топлива потребляет двигатель. Уберите из автомобиля ненужный багаж или груз.

11. Поддерживайте правильное давление воздуха в шинах. Недостаточное давление воздуха в шинах приводит к излишнему расходу топлива вследствие увеличения сопротивления качения.

6. ОБСЛУЖИВАНИЕ АВТОМОБИЛЯ

В данном разделе приведено краткое описание некоторых видов работ по текущему обслуживанию автомобиля и практические советы по уходу за ним.



Полная технология технического обслуживания, ремонта и утилизации имеется у дилеров LADA, которые оснащены специальным оборудованием и инструментом.

ВНИМАНИЕ!

Регулярное техническое обслуживание и ремонт Вашего автомобиля проводите в строгом соответствии с требованиями сервисной книжки, прилагаемой к Вашему автомобилю.

История прохождения планового технического обслуживания в электронном виде

Вам доступна возможность просмотра истории прохождения планового технического обслуживания Вашего автомобиля у дилера LADA в электронном виде. Для этого необходимо пройти регистрацию на сайте www.lada.ru.

- Порядок регистрации личного кабинета на сайте www.lada.ru:
 - зайдите на сайт www.lada.ru;
 - вверху страницы нажмите на иконку ;
 - в открывшемся окошке нажмите на ссылку [«Зарегистрироваться»](#);
 - введите свой номер телефона, указанный в договоре купли-продажи автомобиля;
 - после успешной регистрации ещё раз нажмите на иконку  и перейдите в раздел «Мои автомобили»;
 - в разделе «Мои автомобили» добавьте свой автомобиль, указав его VIN-номер;

– после проверки всех данных, которая может занимать до 24 часов, на странице добавленного автомобиля станет доступна кнопка «Сервисная книжка».

- После получения доступа к истории прохождения планового технического обслуживания Вашего автомобиля на сайте www.lada.ru Вы сможете в режиме онлайн:
 - посмотреть историю планового технического обслуживания своего автомобиля;
 - напечатать полную историю планового технического обслуживания своего автомобиля;
 - ознакомиться со сроками проведения предстоящего планового технического обслуживания своего автомобиля, перечнем необходимых работ и материалов, а также примерной стоимостью данного технического обслуживания у дилера LADA;
 - записаться на плановое техническое обслуживание своего автомобиля к дилеру LADA.

ВНИМАНИЕ!

- При возникновении сложностей с регистрацией на сайте www.lada.ru и с доступом к истории планового технического обслуживания Вашего автомобиля необходимо обратиться к дилеру LADA.
- При отсутствии номера телефона в договоре купли-продажи автомобиля или для его актуализации необходимо обратиться к дилеру LADA.
- После прохождения очередного планового технического обслуживания у дилера LADA информация о нём в личном кабинете может обновиться с задержкой до 72 часов.



Рис. 6.1.1. Инструменты для автомобиля



Рис. 6.1.2. Комплект инструментов для автомобиля (в варианном исполнении)

ПРЕДУПРЕЖДЕНИЕ!

- Домкрат предназначен только для замены колеса. Ни в коем случае не используйте домкрат во время выполнения ремонта или для доступа под автомобиль.
- После использования инструментов не оставляйте их незакрепленными и проследите за их правильной укладкой в гнездах, т.к. существует опасность получения травм при торможении.

6.1 ИНСТРУМЕНТЫ

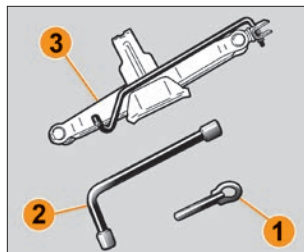
Наличие различных инструментов зависит от комплектации автомобиля.

Инструменты закреплены в багажном отделении с правой стороны (рис. 6.1.1), домкрат закреплен специальной гайкой 1.

Для того, чтобы достать домкрат, отверните гайку 1. Перед укладкой домкрата в гнездо сложите его как показано на рис. 6.1.1, во избежание стуков при проезде неровностей. Затяните гайку, чтобы зафиксировать домкрат.

Комплект инструментов для автомобиля состоит из (рис. 6.1.2):

- 1** – Буксировочная проушина. Вворачивается в гнездо крепления при буксировании автомобиля.
- 2** – Баллонный ключ. Позволяет затягивать и отворачивать колесные болты и/или обеспечивает доступ к запасному колесу.
- 3** – Домкрат. Используется при замене колеса.



Рис. 6.2.1. Рукоятка разблокировки замка капота



Рис. 6.2.2. Предохранительный крюк замка капота



Рис. 6.2.3. Упор капота

6.2 КАПОТ

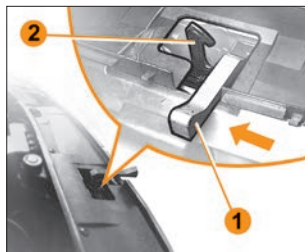
Открытие капота

ПРЕДУПРЕЖДЕНИЕ!

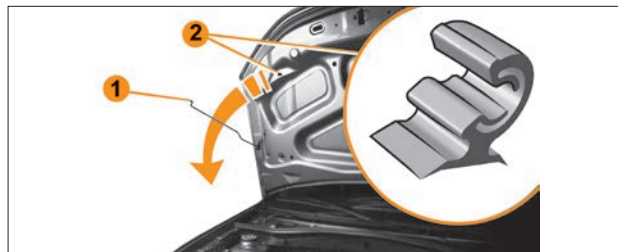
Перед открытием капота обязательно заглушите двигатель и выключите зажигание.

Порядок открывания капота:

1. Разблокируйте замок капота, потянув на себя рукоятку 1 (рис. 6.2.1).

ПРЕДУПРЕЖДЕНИЕ!

Запрещается тянуть за рукоятку отпирания капота во время движения автомобиля.

2. Слегка приподнимите капот и под передним краем капота нащупайте ручку 1 (рис. 6.2.2) предохранительного крюка 2. Сдвиньте ручку 1 в направлении стрелки справа-

налево вдоль кромки решетки радиатора и освободите крюк 2.

3. Аккуратно поднимите капот, освободите упор 1 (рис. 6.2.3) из фиксатора 2 и, что очень важно для обеспечения Вашей безопасности, обязательно установите упор 1 в специальное гнездо 3 (рис. 6.2.4).

ПРЕДУПРЕЖДЕНИЕ!

- При обслуживании автомобиля в моторном отсеке после открывания капота обязательно установите упор капота в специальное гнездо.
- Не облакачивайтесь на капот: он может неожиданно закрыться.

При работах в непосредственной близости от двигателя обратите внимание на то, что он может оказаться горячим.

- Помните, что вентилятор системы охлаждения может включиться в любой момент. Существует риск получить травму.



Рис. 6.2.4. Установка упора капота

- После любого ДТП с ударом по облицовке радиатора или по капоту эксплуатация автомобиля без проверки замка капота у дилера LADA не допускается.

Закрытие капота

Прежде чем закрыть капот, убедитесь, что Вы ничего не забыли в моторном отсеке (ветошь, инструменты и т. п.).

Порядок закрытия капота:

1. Перед закрытием капота, возьмитесь за середину передней кромки капота, приподнимите его и сложите упор **1** (см. рис. 6.2.3), закрепив его в фиксаторе **2**.
2. Закрывать капот следует путем «захлопывания», отпустив его с высоты 15–20 сантиметров от облицовки решетки радиатора – капот закроется под собственной тяжестью. При «захлопывании» капота проверьте надежность срабатывания замка: в момент запираения должен быть слышен характерный щелчок.

3. Потяните за передний край капота и убедитесь, что он закрыт.

ПРЕДУПРЕЖДЕНИЕ!

- Капот является источником повышенной травмоопасности: как при работе в моторном отсеке – возможен контакт головы, так и при закрывании капота – возможно защемление рук.
- Запрещается движение автомобиля с открытым или не полностью закрытым капотом. В этом случае возможен внезапный подъем капота на ветровое стекло, вследствие чего ухудшается передний обзор и создается аварийная ситуация на дороге.
- При закрывании капота будьте предельно внимательны, особенно если рядом находятся дети.

ВНИМАНИЕ!

Повреждение лакокрасочного покрытия при эксплуатации автомобиля на фиксаторе замка капота в месте его соприкосновения с замком, в том числе с проявлением коррозии, обязательно проявится в результате естественного процесса механического контакта двух деталей.



Рис. 6.3.1. Масляный щуп двигателя
(в варианном исполнении)

6.3 УРОВЕНЬ МАСЛА В ДВИГАТЕЛЕ

Регулярно проверяйте уровень масла в картере двигателя и при необходимости доливайте масло для обеспечения нормальной работы двигателя, особенно перед дальними поездками.

Порядок проверки уровня масла:

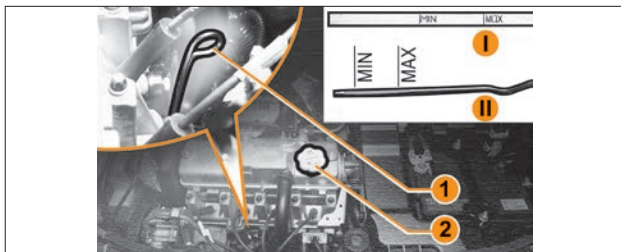
1. Припаркуйте автомобиль на ровной горизонтальной площадке.
2. Заглушите двигатель и выждите 10 минут. За это время масло успеет стечь в масляный поддон. Если этого не сделать, уровень масла на щупе будет показан неверно.
3. Извлеките и вытрите мерный масляный щуп 1 (рис. 6.3.1) чистой ветошью. Вариант I – 8-клапанный двигатель, вариант II – 16-клапанный двигатель.
4. Вставьте масляный щуп 1 в штуцер до упора.
5. Снова выньте масляный щуп 1.
6. Проверьте уровень масла на масляном щупе. Уровень масла должен находиться между отметками «MIN» и «MAX».

7. Если уровень ниже отметки «MIN», долейте требуемое количество масла той же марки и вязкости, что и в двигателе (при необходимости обратитесь к дилеру LADA), заливая его через горловину, закрываемую пробкой 2.

8. Уровень масла не должен превышать метки «MAX» указателя.

9. Не забудьте завернуть пробку 2.

ПРЕДУПРЕЖДЕНИЕ!

- При проверке масла будьте аккуратны: двигатель, щуп и масло могут быть горячими.
- Моторное масло является раздражителем и при проглатывании может вызвать отравление или нанести вред здоровью вплоть до летального исхода.
- Избегайте попадания в глаза, регулярного или длительного контакта моторного масла с кожей.
- При попадании моторного масла промывайте открытые участки кожи мылом или специальным очистителем.

ВНИМАНИЕ!

- Для доливки моторного масла применяйте только разрешенные дилером LADA марку и вязкость.
- Добавление слишком большого количества моторного масла может повлиять на работу двигателя. Не допускайте превышения уровня масла выше метки «MAX» на масляном щупе.
- В противном случае масло через систему вентиляции картера будет попадать в камеру сгорания и вместе с отработавшими газами выбрасываться в атмосферу. Продукты сгорания масла могут вывести из строя нейтрализатор, привести к загрязнению свечей зажигания, образованию чрезмерного нагара в двигателе.

- Полную замену масла производите в соответствии с указаниями сервисной книжки.

Расход масла

Расход масла предусмотрен конструкцией двигателя и не может быть равен нулю, иначе двигатель разрушится. Масло расходуется в основном через поршневые кольца и сальники клапанов, цель которых не абсолютное уплотнение, а дозирование проникновения масла для обеспечения смазки.

Также в небольшом количестве масло расходуется через систему вентиляции картера. Эксплуатационный расход масла зависит от многих факторов:

- соблюдение водителем условий эксплуатации в период обкатки автомобиля и соответственно качество приработки поверхностей трения двигателя;
- вязкостно-температурные свойства применяемого масла;
- качество применяемого масла;
- периодичность замены масла;
- температура окружающей среды;
- количество (уровень) масла в двигателе, поддерживаемое владельцем;
- стиль вождения владельцем автомобиля (режимы работы двигателя);
- маршруты движения, используемые владельцем.

Рекомендации для снижения расхода масла:

- Строго соблюдайте рекомендации по обкатке автомобиля и двигателя (см. подраздел «Особенности эксплуатации нового автомобиля») для обеспечения оптимальной приработ-

ки деталей цилиндра-поршневой группы, качество поверхности которых значимо влияет на расход масла.

- Применяйте качественное топливо, обеспечивающее сохранность деталей цилиндра-поршневой группы.
- Применяйте качественные моторные масла для надежной смазки, охлаждения и удаления продуктов естественного износа с поверхностей трения без образования ненужных отложений шлама, лака и нагара.
- Соблюдайте рекомендации по соответствию вязкостно-температурных свойств масла условиям окружающей среды для поддержания оптимальных условий смазки.
- Поддерживайте уровень масла между метками «MIN» и «MAX».
- Соблюдайте периодичность замены масла.
- Регулярно проводите техническое обслуживание двигателя.
- Водите автомобиль с использованием умеренных частот вращения двигателя, с плавными разгонами, с разрешенными скоростями, поскольку расход масла тем выше, чем выше нагрузка и частота вращения двигателя.
- По возможности минимизируйте частоту использования режима торможения двигателем (движение с отпущенной педалью акселератора и с включенной пониженной передачей в коробке передач, когда колеса через трансмиссию вращают двигатель).
- Выбирайте рациональные маршруты движения, минимизирующие количество остановок, троганий, разгонов.



Рис. 6.4.1. Бачок системы охлаждения двигателя

6.4 УРОВЕНЬ ОХЛАЖДАЮЩЕЙ ЖИДКОСТИ В СИСТЕМЕ ОХЛАЖДЕНИЯ ДВИГАТЕЛЯ

В процессе эксплуатации автомобиля уровень охлаждающей жидкости в бачке системы охлаждения двигателя может понижаться. Регулярно проверяйте уровень охлаждающей жидкости.

На ровной горизонтальной площадке на автомобиле с выключенным и остывшим двигателем уровень охлаждающей жидкости должен быть между метками «MIN» и «MAX», нанесенными на корпусе бачка 1 (рис. 6.4.1) системы охлаждения, который выполнен из полупрозрачного материала, позволяющего визуально контролировать уровень жидкости.

Доливку охлаждающей жидкости производите через горловину, закрываемую крышкой 2. При доливке требуется использовать охлаждающую жидкость того же типа и марки, что и в бачке (при необходимости обратитесь к дилеру LADA) на холодном двигателе до уровня выше метки «MIN».

ПРЕДУПРЕЖДЕНИЕ!

- Проверку уровня охлаждающей жидкости в бачке системы охлаждения проводите только на холодном двигателе.
- Не снимайте крышку с бачка системы охлаждения при горячем двигателе и горячем радиаторе. Это может привести к серьезным ожогам. Убедитесь, что двигатель остыл, и только потом открывайте крышку.
- Охлаждающая жидкость является опасным веществом. При проглатывании может вызвать отравление или нанести вред здоровью вплоть до летального исхода.
- Избегайте попадания в глаза, регулярного или длительного контакта кожи с охлаждающей жидкостью. После контакта с охлаждающей жидкостью очищайте кожу и ногти мылом или специальным очистителем.
- После заливки охлаждающей жидкости пробка бачка должна быть плотно завернута, так как система охлаждения при работающем и прогревом двигателе находится под давлением.

ВНИМАНИЕ!

- Слишком низкий уровень охлаждающей жидкости может привести к повреждению двигателя.
- Возникновение необходимости в частой доливке охлаждающей жидкости может свидетельствовать о неисправности системы охлаждения двигателя. Обратитесь к дилеру LADA для проверки системы охлаждения.
- Для доливки охлаждающей жидкости применяйте только разрешенные дилером LADA тип и марку.
- Не допускается использование в системе охлаждения двигателя водопроводной воды. Добавление в бачок системы охлаждения водопроводной воды может повредить систему охлаждения двигателя.

- Не допускается использование в системе охлаждения двигателя антифризов на основе метанола и других спиртов. В противном случае возможен перегрев двигателя.
- Полную замену охлаждающей жидкости производите в соответствии с указаниями сервисной книжки.
- Не допускается смешивание охлаждающих жидкостей различных производителей и марок. При замене жидкости следует полностью слить отработанную, промыть систему водой и залить новую охлаждающую жидкость.

6.5 УРОВЕНЬ МАСЛА В КОРОБКЕ ПЕРЕДАЧ

В механическую коробку передач заливается трансмиссионное масло, которое рассчитано на срок службы 180 000 км пробега автомобиля или 5 лет эксплуатации автомобиля (в зависимости от того, что наступит ранее).

Контроль уровня масла в коробке передач, доливку или замену необходимо осуществлять у дилера LADA.

ВНИМАНИЕ!

При наличии признаков неисправности (течь масла, нефункциональные шумы и т. д.) необходимо незамедлительно обратиться к дилеру LADA для выявления ее причин и в случае необходимости устранения. Эксплуатация автомобиля с неисправной коробкой передач не допускается.



Рис. 6.6.1. Бачок тормозной системы

6.6 УРОВЕНЬ РАБОЧЕЙ ЖИДКОСТИ В ТОРМОЗНОЙ СИСТЕМЕ

Тормозная система и гидравлический привод сцепления снабжаются рабочей жидкостью из одного бачка 1 (рис. 6.6.1).

Необходимо регулярно проверять уровень рабочей жидкости, особенно если Вы замечаете даже небольшое уменьшение эффективности работы тормозной системы.

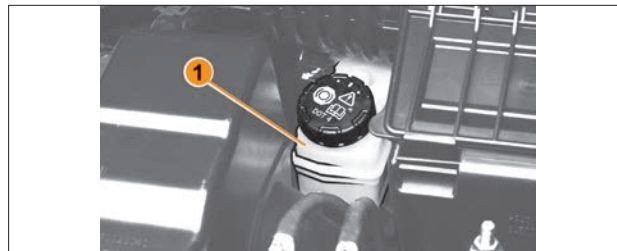
Проверка уровня осуществляется при выключенном двигателе на остановленном на горизонтальной поверхности автомобиле.

Уровень рабочей жидкости в бачке проверяйте визуально по меткам, нанесенным на корпус бачка, выполненного из полупрозрачной пластмассы.

Уровень рабочей жидкости должен быть между отметками «MIN» и «MAX».

При новых накладках тормозных колодок уровень тормозной жидкости должен быть на метке «MAX».

В нормальных условиях уровень понижается по мере износа тормозных колодок, но он ни в коем случае не должен опускаться ниже нижней отметки «MIN» на бачке с рабочей жидкостью.

ПРЕДУПРЕЖДЕНИЕ!

- При обнаружении падения уровня ниже отметки «MIN» обратитесь к дилеру LADA. Буксировку автомобиля необходимо производить на грузовой платформе эвакуационного автомобиля или с вывешенными передними колесами.
- Сигнализатор (⚠) «Отказ тормоза» загорается при падении уровня рабочей жидкости в бачке ниже метки «MIN», что при новых или частично изношенных накладках колодок тормозных механизмов говорит об утечке рабочей жидкости вследствие разгерметизации системы.
- Запрещается эксплуатация автомобиля при постоянно горящем сигнализаторе.

ВНИМАНИЕ!

- Проверку и восстановление герметичности тормозной системы проводите у дилера LADA.
- Полную замену рабочей жидкости тормозной системы производите в соответствии с указаниями сервисной книжки.



Рис. 6.7.1. Бачок гидроусилителя рулевого управления

6.7 УРОВЕНЬ РАБОЧЕЙ ЖИДКОСТИ ГИДРОУСИЛИТЕЛЯ

Гидроусилитель рулевого управления снабжается рабочей жидкостью из бачка 1 (рис. 6.7.1).

Необходимо регулярно проверять уровень рабочей жидкости, особенно если Вы ощущаете изменение эффективности работы усилителя рулевого управления.

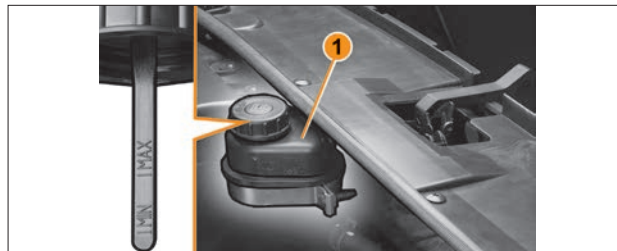
Проверка уровня рабочей жидкости осуществляется при выключенном двигателе на остановленном на горизонтальной поверхности автомобиле.

Уровень рабочей жидкости в бачке проверяйте визуально по меткам, нанесенным на шупе крышки бачка. Уровень жидкости должен быть между отметками «MIN» и «MAX».

ВНИМАНИЕ!

- Устранение неисправностей и доливка рабочей жидкости должны выполняться только у дилера LADA.
- Не допускается смешивание различных типов рабочих жидкостей.



Рис. 6.8.1. Крышка бачка системы омыва



Рис. 6.8.2. Замена щеток стеклоочистителя ветрового стекла (в варианном исполнении)

6.8 СИСТЕМЫ ОМЫВА И ОЧИСТКИ СТЕКОЛ

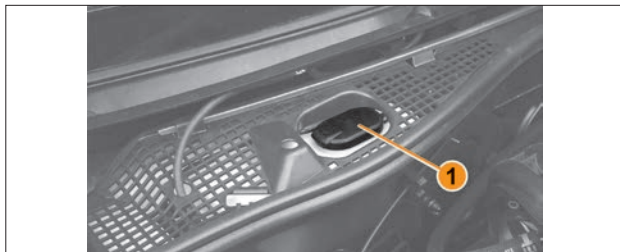
Система омыва ветрового и заднего стекол использует общий бачок (рис. 6.8.1), в котором постоянно должна быть стеклоомывающая жидкость.

В бачок системы омыва рекомендуется заливать специальные стеклоомывающие жидкости, одобренные АВТОВАЗом. Более подробную информацию Вы можете получить у дилера LADA.

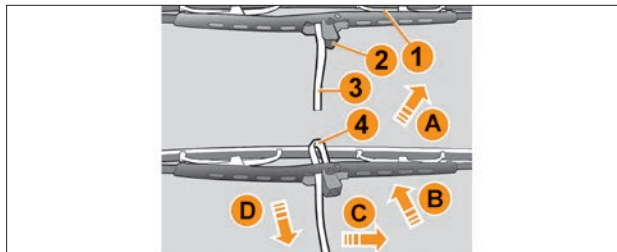
Доливку жидкости осуществляйте через отверстие в бачке системы омыва, закрываемое крышкой 1. Залейте жидкость до видимого уровня и плотно закройте крышку.

ВНИМАНИЕ!

В холодное время года, когда температура окружающего воздуха опускается ниже 0 °С, необходимо использовать специальные стеклоомывающие жидкости для низких

температур. В противном случае замерзание жидкости может привести к поломке насоса, бачка или подающих жидкость трубок.

Регулировка направления струй жидкости из жиклеров ветрового стекла и стекла двери задка производится тонким острым предметом (например, булавкой).

ВНИМАНИЕ!

Соблюдайте осторожность при регулировке жиклеров во избежание их повреждения или обратитесь к дилеру LADA.

Щётки стеклоочистителей

Замена щёток стеклоочистителя ветрового стекла (рис. 6.8.2):

- При выключенном зажигании поднимите рычаг стеклоочистителя 3.



Рис. 6.8.3. Замена щетки стеклоочистителя заднего стекла
(в варианном исполнении)

- Поверните щетку **1** до горизонтального положения (в направлении стрелки **A**).
- Нажмите на фиксатор **2** и сдвиньте щетку **1** вниз до освобождения крючка **4** рычага стеклоочистителя (в направлении стрелки **D**).
- Сместите щетку **1** (в направлении стрелки **C**), затем поднимите ее (в направлении стрелки **B**) и снимите.
- Установка новой щётки производится в обратном порядке.
- Проверьте надежность крепления щетки на рычаге стеклоочистителя.

Замена щётки стеклоочистителя заднего стекла (рис. 6.8.3):

- При выключенном зажигании поднимите рычаг стеклоочистителя **1**.
- Поверните щетку **2** до упора.
- Снимите щетку **2**, потянув за нее (в направлении стрелки **A**).
- Установка новой щётки производится в обратном порядке.

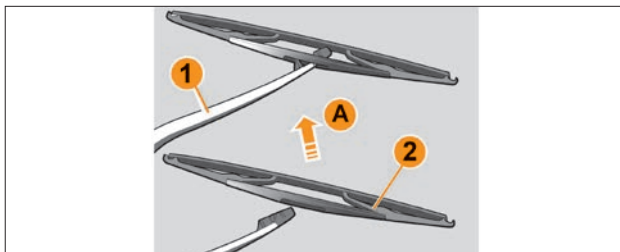
- Проверьте надежность крепления щетки на рычаге стеклоочистителя.

ПРЕДУПРЕЖДЕНИЕ!

Удалить со стекла следы силикона невозможно. Поэтому, не наносите силиконовые и восковые полирующие средства на ветровое стекло автомобиля, иначе возможно появление разводов и пятен, ухудшающих видимость.

ВНИМАНИЕ!

- Регулярно мойте щётки, ветровое стекло и заднее стекло мыльной водой.
- Не используйте растворители, бензин, керосин или разбавитель краски для чистки стеклоочистителей. Они являются агрессивными веществами и могут повредить щетки и окрашенные поверхности.
- Рекомендуется менять щетки при визуальном ухудшении качества очистки (например, полосы на стекле, скрип, дробление) примерно раз в год.
- При замене щетки, когда Вы ее отсоединяете, следите за тем, чтобы рычаг не упал на стекло, т.к. стекло может разбиться.

6.9 ШИНЫ И КОЛЕСА

Шины – единственный элемент автомобиля, который находится в постоянном контакте с дорогой, поэтому очень важно следить за исправностью шин Вашего автомобиля.

Примечание. Вы должны строго следовать местным требованиям, предусмотренным Правилами дорожного движения.

При эксплуатации автомобиля избегайте притирания колес к бордюрам дорог и быстрой езды по дорогам с нарушенным покрытием (выбоины, ухабы и т. д.), так как повреждение обода колеса может вызвать не только его дисбаланс, но и потерю герметичности бескамерных шин.

Периодически проверяйте давление воздуха в шинах манометром. Эксплуатация шин с давлением, отличающимся от указанного в приложении 3, приводит к их преждевременному износу, а также к ухудшению устойчивости и управляемости автомобиля.

Давление воздуха в шинах при полной загрузке

При эксплуатации автомобиля с полной загрузкой (максимальная разрешенная масса автомобиля с грузом) с прицепом скорость движения не должна превышать 100 км/ч, а давление в шинах следует увеличить на 0,02 МПа (0,2 кгс/см²) от рекомендованного.

Для получения более подробной информации относительно массовых характеристик см. раздел «Общие технические характеристики автомобиля».

Вибрация колёс и падение давления воздуха в шинах

При появлении во время движения вибраций проверьте балансировку колес у дилера LADA.

Если наблюдается постоянное падение давления воздуха в шине, проверьте, нет ли утечки воздуха через золотник вентиля. В случае утечки воздуха доверните золотник, а если это не поможет, замените его новым.

Если давление падает при исправном золотнике, то необходимо отремонтировать шину.

Чтобы не нарушить балансировку колеса, перед разборточной сделайте отметку мелом на шине против вентиля, а при монтаже установите шину по этой метке.

ВНИМАНИЕ!

- **Во избежание повреждения герметизирующего слоя шины демонтаж и монтаж ее проводите у дилера LADA.**
- **После установки новых шин обязательно отбалансируйте колеса у дилера LADA.**

Замена колёс

В случае прокола шины Вы можете воспользоваться запасным колесом.

Оно расположено на кронштейне под днищем автомобиля.

Примечание. При замене колёс Вы должны строго следовать местным требованиям, предусмотренным Правилами дорожного движения.



Рис. 6.9.1. Снятие запасного колеса



Рис. 6.9.2. Снятие и установка декоративного колпака (в варианном исполнении)

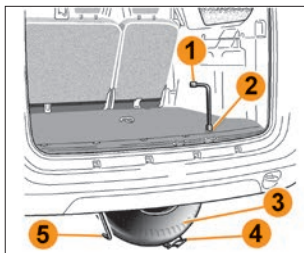

Рис. 6.9.3. Снятие колеса

Для того, чтобы достать запасное колесо (рис. 6.9.1):

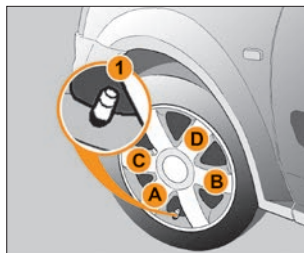
- откройте двери багажного отделения;
- выверните болт 2 с помощью колесного ключа 1, расположенного в багажном отделении;
- отцепите держатель 5, взяв его за ручку 4;
- извлеките запасное колесо 3.

Укладку замененного колеса проводите в обратном порядке.

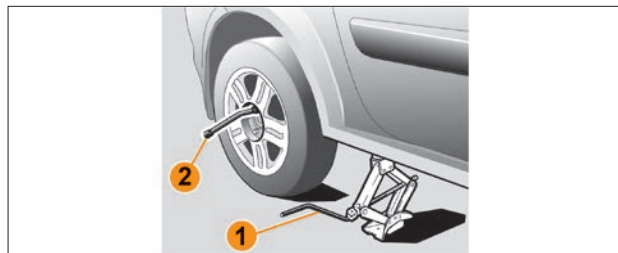
ПРЕДУПРЕЖДЕНИЕ!

Если запасное колесо хранилось в течение нескольких лет, передайте его дилеру LADA для проверки пригодности колеса к безопасному использованию.

В варианном исполнении перед снятием колеса необходимо снять декоративный колпак.

Для снятия и обратной установки декоративного колпака (рис. 6.9.2):

- снимите декоративный колпак;

- при обратной установке декоративного колпака правильно расположите его относительно вентиля 1. Вставьте фиксаторы, начиная со стороны вентиля А, затем В и С, заканчивая стороной D, противоположной вентилю.

Для того, чтобы снять колесо (рис. 6.9.3):

- Установите автомобиль на горизонтальной поверхности.
- Затормозите его стояночным тормозом, включите первую или заднюю передачу в коробке передач.
- По возможности примите дополнительные меры против самопроизвольного скатывания автомобиля, установив сзади и спереди колеса, наиболее удаленного от заменяемого, предметы, препятствующие его качению (например, деревянный брусок или камень).
- Ослабьте затяжку болтов крепления колеса колесным ключом 2, расположив его таким образом, чтобы можно было надавить сверху.
- Расположите домкрат 1, установив его головку под соответствующую опорную площадку кузова (при этом нижняя

опорная пятя должна находиться на одной вертикальной оси с головкой домкрата в поднятом состоянии колеса).

- Начинаяте вращать рукоятку домкрата так, чтобы головка домкрата вошла в нижний вырез в кузове, ближайший к поднимаемому колесу.
- Сделайте несколько оборотов рукоятки домкрата до небольшого отрыва колеса от грунта.
- Выверните болты и снимите колесо.

ПРЕДУПРЕЖДЕНИЕ!

- Снятие колеса необходимо производить на горизонтальной и твердой поверхности, чтобы исключить соскальзывание или провал домкрата.
- Во избежание опасности получения травм или повреждения автомобиля, поднимайте домкрат до положения, в котором колесо окажется не выше 10–20 мм от опорной поверхности.

Для установки колеса:

- Наденьте запасное колесо на центральную ступицу и поверните его до совпадения крепежных отверстий ступицы и колеса.
- Затяните болты крест-накрест, убедившись в правильном расположении колеса на ступице, опустите домкрат.
- Опустив домкрат, туго затяните болты моментом в соответствии с приложением 3.
- Проверьте давление воздуха и при необходимости доведите до нормы.

ПРЕДУПРЕЖДЕНИЕ!

По истечении 500 км пробега автомобиля необходимо проверить усилие затяжки болтов колес, при необходимости подтянуть. Аналогичную операцию проводите при каждой установке колес.



Рис. 6.9.4. Выступы-индикаторы на шинах



Рис. 6.9.5. Схема перестановки колес

Уход за шинами

Шины должны быть в исправном состоянии, а протектор должен иметь достаточную глубину рисунка.

Шины имеют специальные выступы-индикаторы износа 1 (рис. 6.9.4), которые отформованы на беговой дорожке 2 шины.

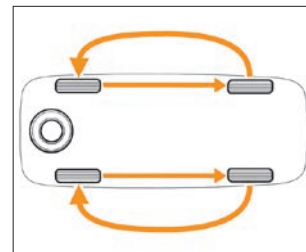
ПРЕДУПРЕЖДЕНИЕ!

- При износе рельефа протектора до уровня, когда выступы-индикаторы становятся видны, необходимо заменить шины, т. к. глубина рисунка протектора уменьшилась до 1,6 мм, что приводит к плохому сцеплению на мокрой дороге.
- Перегрузка автомобиля, длительное движение по автострадам, особенно в жаркую погоду, или постоянная езда по дорогам с плохим покрытием вызывают быстрый износ шин и снижают их безопасность.

Перестановка колёс. Для обеспечения равномерного износа шин переставляйте колеса как показано на рисунке 6.9.5 каждые 15 000 км пробега автомобиля.



Рис. 6.10.1. Аккумуляторная батарея

6.10 АККУМУЛЯТОРНАЯ БАТАРЕЯ

Аккумуляторная батарея (АКБ) не требует специального технического обслуживания владельцем автомобиля.

В варианном исполнении аккумуляторная батарея 1 (рис. 6.10.1) имеет индикатор «глазок» плотности и уровня электролита. Состояние АКБ можно определить по его цвету:

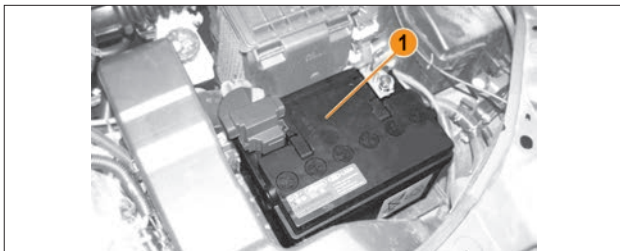
- «Глазок» зелёного цвета – уровень и плотность электролита в норме.
- «Глазок» чёрного цвета – батарею необходимо зарядить.
- «Глазок» белого цвета – уровень электролита ниже нормы.

ПРЕДУПРЕЖДЕНИЕ!

Запрещается открывать АКБ и доливать в неё электролит. Обратитесь к дилеру LADA.

В сложных условиях эксплуатации автомобиля может потребоваться дополнительная зарядка либо замена АКБ.

Примеры сложных условий эксплуатации:

- частые пуски двигателя и поездки на короткие расстояния (менее 10 км);
- частая эксплуатация автомобиля при отрицательных температурах окружающей среды;
- длительная работа потребителей электроэнергии (аудиосистема и т. п.) при остановленном двигателе.

ПРЕДУПРЕЖДЕНИЕ!

Диагностику, дополнительную зарядку или замену АКБ необходимо проводить у дилера LADA.

В варианном исполнении на аккумуляторной батарее находится предупреждающая этикетка. Расшифровка знаков безопасности указана в таблице 6.10.1.

Таблица 6.10.1

Знаки безопасности







	Запрещено пользоваться открытым огнем. Огонь, открытый источник возгорания и курение запрещены
	Необходимо использовать защитные очки
	Запрещено использование детьми
	Предупреждение: едкие вещества
	Обратитесь к руководству по эксплуатации
	Предупреждение: взрывоопасный материал



Рис. 6.11.1. Замена элемента питания в ПДУ
(в варианном исполнении)

6.11 ПУЛЬТ ДИСТАНЦИОННОГО УПРАВЛЕНИЯ

Если элемент питания пульта дистанционного управления разряжен, необходимо произвести его замену.

В пульте дистанционного управления применяется элемент питания типа CR2032.

Для замены элемента питания в ПДУ проделайте следующие действия (рис. 6.11.1):

- вставьте плоскую отвертку (в комплектацию автомобиля не входит) в паз **1** боковой поверхности пульта и, поворачивая её, расфиксируйте и снимите верхнюю крышку **2**;
- при замене будьте осторожны, не касайтесь контактной поверхности элемента питания и поверхности электронной схемы;
- вставьте новый элемент питания, используя мягкую ткань, не касаясь его контактной поверхности, соблюдая полярность подключения, указанную на корпусе пульта **3** под батареей;

- соберите верхнюю и нижнюю части пульта (поз. **2** и **3**), вставив одну часть в другую и нажав до защелкивания, убедитесь, что крышка **2** надежно защелкнулась.

ПРЕДУПРЕЖДЕНИЕ!

Запрещается выбрасывать использованные элементы питания вместе с обычным бытовым мусором. Выбрасывая использованные элементы питания, помните о необходимости охраны окружающей среды. Сдавайте их в организации, ответственные за их сбор и переработку.

ВНИМАНИЕ!

- Применяйте только элемент питания типа CR2032.
- Оберните лезвие отвертки мягкой тканью для того, чтобы не повредить видовую поверхность пульта.
- Замену элемента питания ПДУ рекомендуется проводить у дилера LADA.



Рис. 6.12.1. Крышка монтажного блока салона



Рис. 6.12.2. Крышка монтажного блока моторного отсека

6.12 ПРЕДОХРАНИТЕЛИ И РЕЛЕ

Предохранители и реле расположены в двух монтажных блоках:

- монтажный блок салона;
- монтажный блок моторного отсека;
- часть реле (см. приложение 4) находятся внутри панели приборов (за монтажным блоком салона), для их проверки и замены необходимо обратиться к дилеру LADA.

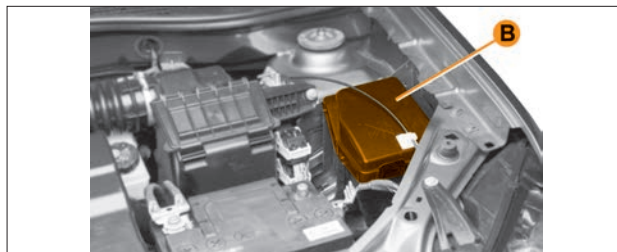
ВНИМАНИЕ!

Предохранитель с большим значением номинального тока, чем указано в приложении 4, может вызвать перегрев электрической сети (риск возникновения пожара) в случае чрезмерного потребления электрической энергии оборудованием.

Монтажный блок салона

Для доступа к монтажному блоку салона отсоедините крышку **А** (рис. 6.12.1), используя выемку **1**.

Монтажный блок моторного отсека

Некоторые системы защищены предохранителями, находящимися в монтажном блоке под крышкой **В** (рис. 6.12.2) моторного отсека. Ввиду затрудненного доступа к предохранителям этого монтажного блока рекомендуем Вам обращаться для замены этих предохранителей к дилеру LADA.

6.13 СВЕТОВЫЕ ПРИБОРЫ

Очистка внешних световых приборов

Для эффективной и безопасной работы внешних световых приборов их необходимо периодически очищать от загрязнений с помощью мягкой ветоши или губки. Предварительно обильно смачивайте поверхность рассеивателя чистой водой.

ВНИМАНИЕ!

- Во избежание помутнения рассеивателей и появления царапин на поверхности никогда не стирайте высохшие загрязнения и не применяйте острые предметы для очистки рассеивателей от наледи.
- Во избежание повреждения световых приборов при очистке или мойке не применяйте агрессивные, абразивные чистящие средства или химические разбавители.

При перемене условий окружающей среды с очень влажным горячим воздухом на среду с холодным воздухом, например, после мойки автомобиля, при сильном дожде, на внутренних поверхностях рассеивателей осветительных и светосигнальных приборов может образовываться конденсат. Для исчезновения конденсата не требуется проводить какие-либо специальные меры. Исчезновение конденсата должно происходить при эксплуатации автомобиля, а для ускорения процесса рекомендуется включать соответствующие осветительные приборы.

Замена ламп

Вы можете самостоятельно производить замену неисправных ламп описанными ниже способами. В случае, если замена кажется сложной, рекомендуется обратиться к дилеру LADA.

ПРЕДУПРЕЖДЕНИЕ!

- Перед заменой лампы убедитесь, что соответствующий сигнально-осветительный прибор выключен.
- При замене ламп надевайте защитные перчатки.
- Не прикасайтесь голыми руками к стеклянной колбе лампы. Держите ее за цоколь.
- Галогеновые лампы находятся под давлением и могут взорваться при замене. Это может стать причиной травм.

ВНИМАНИЕ!

- Для нормальной работы системы освещения и световой сигнализации применяйте лампы, указанные в приложении 2 «Применяемые лампы».
- Несоблюдение данных рекомендаций может привести к разрушению в виде растрескивания или оплавления рассеивателя по причине его перегрева.



Рис. 6.13.1. Крышки в передней фаре



Рис. 6.13.2. Передняя фара без крышек

Лампы ближнего света в передних фарах. Для замены ламп ближнего света проделайте следующие действия (рис. 6.13.1 и 6.13.2):

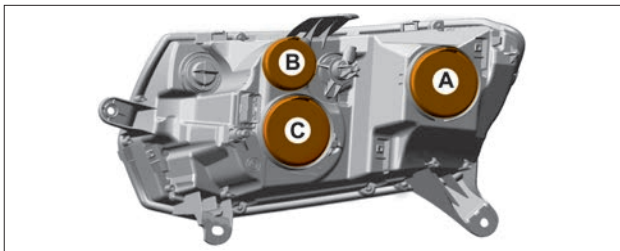
- откройте капот;
- снимите крышку **A**;
- покачайте патрон лампы **1** для его извлечения и замените лампу;
- установите патрон лампы **1** на место и закройте крышку **A**;
- закройте капот.

Лампы дальнего света в передних фарах. Для замены ламп дальнего света проделайте следующие действия:

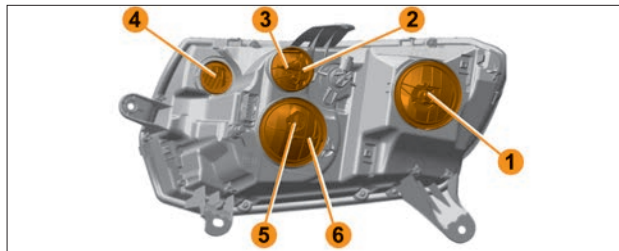
- откройте капот;
- снимите крышку **C**;
- отсоедините разъем лампы **6**;
- отсоедините пружинный фиксатор **5** и извлеките лампу;
- вставьте новую лампу и зафиксируйте ее пружинным фиксатором **5**;
- присоедините разъем лампы **6** и закройте крышку **C**;
- закройте капот.

Примечание. Перед снятием лампы запомните ее первоначальное положение, чтобы правильно установить новую.

Лампы габаритного огня/дневного ходового огня в передних фарах. Для замены ламп габаритного огня/дневного ходового огня проделайте следующие действия:

- откройте капот;
- снимите крышку **B**;
- с помощью скобы **2** поверните на четверть оборота патрон **3** и выньте его вместе с лампой;
- замените лампу, установите патрон **3** на место и зафиксируйте его поворотом скобы **2**;
- закройте крышку **B**;
- закройте капот.

Лампы указателей поворота в передних фарах. Для замены ламп указателей поворота проделайте следующие действия:

- откройте капот;
- поверните на четверть оборота патрон **4** и выньте его вместе с лампой;



Рис. 6.13.3. Виты крепления заднего фонаря



Рис. 6.13.4. Контактная часть заднего фонаря

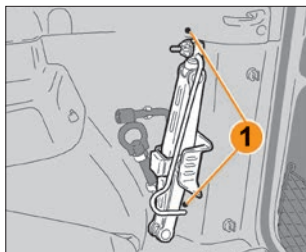

Рис. 6.13.5. Лампы заднего фонаря

- замените лампу, установите патрон **4** на место и поворотом зафиксируйте его;
- закройте капот.

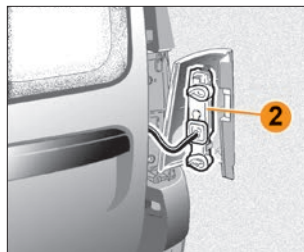
Лампы в противотуманных фарах. Для замены ламп в противотуманных фарах проделайте следующие действия:

- откройте капот;
- дотянитесь до присоединительной колодки противотуманной фары и отстегните её, нажимая на защелку;
- поверните лампу против часовой стрелки и выньте её из посадочного места;
- установите новую лампу в посадочное место в противотуманной фаре и зафиксируйте её, поворачивая по часовой стрелке;
- установите присоединительную колодку;
- закройте капот.

Лампы габаритного огня/сигнала торможения, указателей поворота, заднего хода/противотуманного огня в задних фонарях. Для замены ламп в задних фонарях проделайте следующие действия (рис. 6.13.3, 6.13.4, 6.13.5):

- откройте двери багажного отделения;
- отверните пластиковые винты **1**;
- снаружи снимите фонарь, потянув его назад;
- отсоедините разъем жгута проводов от контактной части фонаря;
- аккуратно снимите контактную часть **2**, чтобы получить доступ к лампе;
- замените лампы:
 - габаритного огня/сигнала торможения **3**;
 - указателей поворота **4**;
 - заднего хода/противотуманного огня **5**;
- установите фонарь на место в обратном порядке.

При неисправностях в дополнительном сигнале торможения, фонарях освещения номерного знака, плафоне освещения мест водителя и переднего пассажира, плафоне освещения салона, плафоне освещения багажного отсека, плафоне освещения вещевого ящика обратитесь к дилеру LADA.



Рис. 6.14.1. Передняя вворачиваемая буксирная проушина



Рис. 6.14.2. Задняя буксирная проушина

6.14 БУКСИРОВАНИЕ И ЭВАКУАЦИЯ АВТОМОБИЛЯ

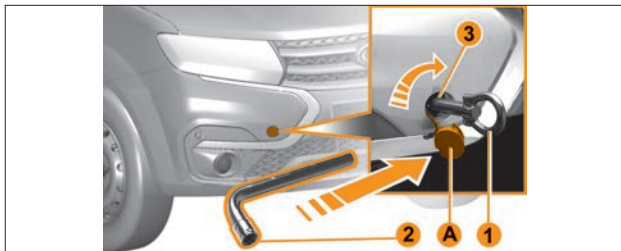
Буксирные проушины показаны на рисунках 6.14.1 и 6.14.2:

A – декоративная крышка;

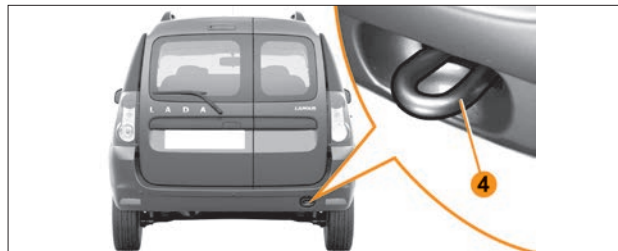
1 – передняя вворачиваемая буксирная проушина;

2 – колесный ключ;

3 – втулка с резьбой;

4 – задняя буксирная проушина.

Если имеются повреждения колес, трансмиссии, подвески, рулевого управления, кузова или других элементов автомобиля, препятствующие безопасной буксировке автомобиля, то для транспортировки следует использовать опорную тележку или эвакуатор.

Для транспортировки на дальние расстояния или эвакуации застрявшего автомобиля также рекомендуется использовать эвакуатор или специализированную технику.

Буксировка по дорогам общего пользования должна производиться с обязательным соблюдением требований местных

ПДД (включая требования по скоростному режиму, работе световых сигналов и др.).

Для тягача должны выполняться требования по допустимой массе автопоезда.

При буксировке/эвакуации используйте сертифицированные типы гибких тросов (длиной не более 5,0 м) или жестких сцепок. Не рекомендуется использовать металлические тросы или цепи в качестве троса.

Не допускайте при застревании буксования колес с высокой частотой вращения, что может привести к разрыву шин и травмированию, а также к перегреву и разрушению трансмиссии. Вытягивание (эвакуацию) застрявшего автомобиля посредством проушин рекомендуется производить только в исключительных случаях, посредством эластичного троса, с минимальным его отклонением от продольной оси буксируемого автомобиля.

Исключите нахождение людей вблизи автомобилей при буксировке, особенно при застревании автомобиля (порыв троса может привести к травмированию).

При необходимости буксирования по твердым дорогам или эвакуации застрявшего автомобиля закрепляйте трос/сцепку только в предназначенных для этой цели передней или задней проушинах.

Не используйте проушины или их гнезда для иных целей (например, подъема автомобиля или кузовного ремонта).

При наличии тягово-сцепного устройства рекомендуется его использовать вместо буксирной проушины, особенно в случаях эвакуации застрявшего автомобиля.

Перед буксированием включите зажигание, а рычаг коробки передач установите в нейтральное положение.

Буксирование автомобиля должно проводиться плавно, без рывков и резких поворотов.

При буксировании посредством гибкого троса следите за тем, чтобы трос был постоянно натянут.

Буксировку или эвакуацию застрявшего автомобиля должны производить опытные водители как тягача, так и буксируемого автомобиля.

Предпочтительно, чтобы функции тягача выполняли автомобили специализированных фирм.

Перед буксировкой необходимо максимально облегчить буксируемый автомобиль (разместите пассажиров и багаж в тягаче).

Не допускается буксировка автомобилей в составе с грузовым прицепом.

ВНИМАНИЕ!

Первые две тысячи километров при эксплуатации нового автомобиля (пока не будет проведена полная обкатка двигателя и коробки передач) буксировать другие автомобили или прицепы не допускается!

Особенности использования вворачиваемых буксирных проушин

Вворачиваемая буксирная проушина входит в комплект инструментов для автомобиля.

Под декоративной крышкой **A** находится втулка с резьбой **3**, в которую вкручивается буксирная проушина **1**.

Проушины закручиваются по часовой стрелке, а откручиваются против часовой стрелки (правая резьба).

Не вворачивайте вместо штатной буксирной проушины какие-либо болты или проушины с других автомобилей, что может вызвать повреждение резьбы, последующий внезапный отрыв проушины с тросом и ДТП.

Буксирную проушину необходимо закручивать до упора и с достаточно высоким усилием (например, максимально возможным при использовании колесного ключа **2**), иначе она может выкрутиться.

Буксирный трос не должен быть перекручен, иначе буксирная проушина может выкрутиться.

Периодически проверяйте полноту закручивания проушин, особенно после буксировки с отклонением троса/сцепки от продольной оси.

Всегда выкручивайте проушину по окончании буксировки, иначе рискуете нанести пешеходам серьезные травмы.

Запрещается прикладывать к буксирной проушине боковые, изгибающие усилия, которые возникают при отклонении троса/сцепки в сторону (старайтесь располагать тягач так, чтобы трос имел минимальное отклонение вправо/влево или вверх/вниз).

ПРЕДУПРЕЖДЕНИЕ!

Вакуумный усилитель тормозов выполняет свою функцию только при работающем двигателе. Поэтому при

буксировании автомобиля с неработающим двигателем при торможении следует значительно сильнее нажимать на педаль тормоза.

Усилитель рулевого управления не работает при выключенном двигателе, в таком случае усилия на рулевом колесе значительно возрастут.

Запрещено буксировать автомобиль, у которого отсутствует питание бортовой электросети.

6.15 УХОД ЗА САЛОНОМ

В варианте исполнения автомобили могут комплектоваться пластмассовыми деталями интерьера, окрашенными глянцевыми эмалями.

Чтобы не повредить поверхность окрашенных глянцевых пластмассовых деталей интерьера, требуется протирать их влажной неворсистой тканью из микроволокна, исключая возможность появления поверхностных царапин на покрытии при использовании сухой и пыльной ткани. При применении влажной ткани пластиковая поверхность деталей кратковременно приобретает насыщенный оттенок, после высыхания внешний вид пластика возвращается к исходному оттенку.

ВНИМАНИЕ!

При мойке и чистке салона не допускайте попадания в изделия электрооборудования воды и мелких предметов (например, крошек, шерсти собак и т. п.) на изделия электрооборудования, электронные устройства, датчики и разъемные соединения.

6.16 УХОД ЗА КУЗОВОМ

Кузов является базовым и самым дорогостоящим элементом автомобиля. Он изготовлен из современных материалов и защищен от коррозии высококачественными защитными средствами.

Основа долговечности антикоррозионной защиты заложена изготовителем, однако, лакокрасочные и другие защитные и декоративные покрытия подвержены естественному старению и износу.

Эффективность антикоррозионной защиты и ее долговечность зависят от климатических условий, экологического состояния окружающей среды, условий эксплуатации, хранения, правильного ухода и своевременности принимаемых профилактических мер.

ВНИМАНИЕ!

- Избегайте чрезмерного приложения усилий либо неконтролируемого движения дверей, капота, приводящих к повреждениям и/или протиркам дверей и кузова, за которые изготовитель ответственности не несёт.
- Появление коррозии на кузове и других частях автомобиля в процессе его эксплуатации возможно и не свидетельствует о ненадлежащем качестве продукции.
- При проявлении признаков коррозии (в том числе по сварным соединениям и стыкам), а также нарушений лакокрасочного покрытия (сколы, царапины, истирания) и других защитных покрытий (сколы и истирание мастики и грунта) необходимо обратиться к дилеру LADA для принятия мер по предотвращению дальнейшего развития коррозии, восстановлению и ремонту лакокрасочного и защитного покрытий.

- Своевременно принятые меры по предотвращению развития процесса коррозии на кузове и других частях автомобиля продлят срок его службы и надолго сохранят товарный вид.
- В случае неприятия Вами своевременных мер по устранению коррозионных процессов на кузове изготовитель не несет ответственности за дальнейшее состояние кузова Вашего автомобиля.

Для повышения коррозионной стойкости кузова в замкнутые коробчатые полости порогов, лонжеронов, поперечин и других элементов основания кузова нанесен специальный антикоррозионный состав.

В процессе эксплуатации автомобиля покрытие на днище кузова, а также лакокрасочное покрытие на нижних частях передних и задних крыльев подвергается абразивному износу от воздействия гравия, песка, соли. В результате этого воздействия мастика и грунт могут истираться.

ВНИМАНИЕ!

- При эксплуатации автомобиля на каждом техническом обслуживании у дилера LADA необходимо проводить контрольно-осмотровые работы по выявлению дефектов лакокрасочного и антикоррозионного покрытия кузова.
- По результатам контрольно-осмотровых работ при необходимости следует проводить антикоррозионную обработку кузова по специальной технологии.

ПРЕДУПРЕЖДЕНИЕ!

После антикоррозионной обработки кузова антикоррозионным составом у дилера LADA необходимо проверить систему выпуска (нейтрализатор, основной и дополнительный глушитель) на предмет отсутствия состава на

указанных деталях для предотвращения возможного возгорания.

Для сохранения блеска окрашенных поверхностей автомобиля (особенно у автомобилей, хранящихся на открытом воздухе) регулярно полируйте их с применением полировочных паст. Эти пасты закрывают микротрещины и поры, возникшие в процессе эксплуатации в лакокрасочном покрытии, что препятствует возникновению коррозии под слоем краски.

Чтобы поверхность кузова длительное время сохраняла блеск, не оставляйте автомобиль продолжительное время на солнце, а также не допускайте попадания кислот, растворов соды, тормозной жидкости и бензина на поверхность кузова. Чтобы не появились пятна на лакокрасочном покрытии под люком топливного бака при попадании бензина, протирайте поверхность чистой ветошью перед заправкой и после нее.

В связи с неблагоприятной экологической обстановкой в некоторых районах имеются случаи агрессивного воздействия отдельных компонентов из окружающей среды на защитные декоративные покрытия автомобиля. Эти воздействия проявляются в виде рыжей сыпи, локального изменения цвета наружного лакокрасочного покрытия, локального разрушения эмалевого покрытия кузова.

Причиной появления рыжей сыпи является осаждение на горизонтальные поверхности кузова мельчайших частиц взвешенной в воздухе металлической пыли, которая приклеивается к кузову продуктами коррозии во время увлажнения росой. Рыжая сыпь может быть удалена 5 %-м раствором щавелевой кислоты с добавлением моющего средства и обильной последующей промывкой чистой водой.

Локальные изменения цвета (пятна) наружного лакокрасочного покрытия и локальные разрушения эмалевого покрытия кузова являются следствием воздействия кислотных про-

мышленных выбросов после их соединения с влагой воздуха. Такие воздействия в зависимости от степени тяжести устраняются полировкой или перекраской кузова.

ВНИМАНИЕ!

- Чтобы не появились царапины на лакокрасочном покрытии кузова не удаляйте пыль и грязь сухим обтирочным материалом.
- Детали из пластмасс протирайте влажной ветошью. Применять бензин или растворители запрещается, так как пластмассовые детали потеряют блеск.

6.17 МОЙКА АВТОМОБИЛЯ

Перед мойкой автомобиля:

- очистите от листьев и прочего мусора дренажные отверстия, расположенные в зоне между капотом и лобовым стеклом, а также прочистите дренажные отверстия дверей и порогов;
- проверьте состояние защитных чехлов разъемных соединений электронных блоков и датчиков.

С целью сохранения лакокрасочного покрытия автомобиля его необходимо мыть до высыхания грязи (если грязь уже засохла, то её необходимо предварительно размочить) струей воды небольшого напора с использованием мягкой губки и применением автомобильных шампуней, которые создают защитные пленки от воздействия окружающей среды.

Во время мойки тщательно промывайте зафланцовки дверей, капота, двери задка, сварные швы и соединения моторного отсека, багажного отделения и проемов дверей, так как накопившаяся грязь в указанных местах может привести к разрушению защитного декоративного покрытия.

ВНИМАНИЕ!

- Не мойте автомобиль содовыми и щелочными растворами, а также сточными водами и другими не предназначенными для мойки автомобиля средствами.
- Не мойте автомобиль с включенным зажиганием. При мойке и чистке автомобиля избегайте попадания прямой струи воды и мелких предметов (например, крошек, шерсти собак и т. п.) на изделия электрооборудования, электронные устройства, датчики и разъемные соединения.
- При попадании влаги на разъемные соединения продуйте их сжатым воздухом и обработайте водоотталкивающим средством для защиты контактов от окисления.
- Автомобиль необходимо мыть струей воды небольшого напора не более 2,1 бар.
- При целенаправленной подаче струи воды под высоким давлением между опускными стеклами и их уплотнителями течь воды в салон не является признаком производственного недостатка.

Летом мойте автомобиль на открытом воздухе в тени. Если это невозможно, то сразу же обтирайте вымытые поверхности насухо, так как при высыхании капель воды на солнце на окрашенной поверхности образуются пятна.

ВНИМАНИЕ!

При отрицательной температуре окружающей среды:

- перед заездом автомобиля с непрогретым салоном на мойку (или парковку) в теплое помещение, во избежание появления конденсата на электрических деталях автомобиля и возможного выхода их из строя, салон автомобиля необходимо предварительно прогреть (см. раздел 3.12 «Климатическая система»);

- после мойки автомобиля в теплом помещении перед выездом протрите насухо кузов, уплотнители всех дверей и капота, так как при замерзании оставшихся капель могут образоваться трещины на лакокрасочном покрытии и примерзание уплотнителей к кузову, а также просушите цилиндры замков дверей сжатым воздухом.

Ввиду наличия на рынке услуг моечных машин с различной конструкцией щеточных узлов, мойка автомобиля с использованием щеточных моечных машин может привести к потере блеска лакокрасочного покрытия и снижению его защитных свойств.

ВНИМАНИЕ!

Перед мойкой с использованием щеточных моечных машин, предварительно запрашивайте оператора моечной машины о конструкции, техническом состоянии щеток и степени их воздействия на лакокрасочное покрытие Вашего автомобиля.

6.18 ХРАНЕНИЕ АВТОМОБИЛЯ

В эксплуатации большое внимание уделяйте условиям хранения автомобиля.

Оптимальным условиям для хранения автомобиля отвечают:

- навес, где температура и влажность соответствуют параметрам окружающей среды, имеется постоянное движение воздуха и отсутствует прямое воздействие солнечной радиации и атмосферных осадков;

- отапливаемое помещение (индивидуальный гараж) с температурой не ниже 5 °С и относительной влажностью 50–70 %, оборудованное приточно-вытяжной вентиляцией.

Если же отапливаемое помещение (индивидуальный гараж) имеет малоэффективную приточно-вытяжную вентиляцию, а автомобиль эксплуатируется в зимний период или после мойки ставится на хранение без предварительной просушки, то разрушительные воздействия на защитные декоративные покрытия многократно возрастают.

Допускается длительное хранение автомобиля зимой под навесом или в неотапливаемом помещении при выполнении следующих условий:

- Слейте воду из бачка омывателей стекол. Вымойте автомобиль и вытрите кузов насухо.
- Нанесите на кузов консервирующий состав.
- Полностью зарядите аккумуляторную батарею, снимите и храните ее отдельно.

ВНИМАНИЕ!

После длительного хранения перед началом эксплуатации автомобиля необходимо обратиться к дилеру LADA для проведения диагностики всех систем автомобиля.

Таким образом, с 1 января по 30 июня модельный год соответствует фактическому году выпуска автомобиля, а с 1 июля по 31 декабря соответствует следующему за фактическим годом выпуска автомобиля.

4 – Технически допустимая максимальная масса транспортного средства.

5 – Технически допустимая максимальная масса автопоезда.

6 – Знак обращения на рынке.

7 – Технически допустимая максимальная осевая масса на переднюю ось.

8 – Технически допустимая максимальная осевая масса на заднюю ось.

7.2 ОБЩИЕ ТЕХНИЧЕСКИЕ ХАРАКТЕРИСТИКИ АВТОМОБИЛЯ

Таблица 1а

Общие технические характеристики автомобиля Largus

Кузов			
Тип кузова	«универсал»		«фургон»
Колесная формула/ведущие колеса	4x2/передние		
Количество дверей	5*		
Количество мест	5	7	2
Габаритные размеры, мм:			
– длина;	4488		
– ширина;	1735		
– высота:			
• без рейлингов;	1628		
• с рейлингами	1656		
База автомобиля, мм	2905		
Колея колес, мм:			
– передних;	1469		
– задних	1466		
Дорожный просвет (при порожней нагрузке) под брызговиком двигателя, мм	172		
Объем багажного отделения, л	560	135	2540
Масса			
Снаряженная масса (с водителем), кг	1255...1330	1310...1360	1260...1305
Полная (максимально разрешенная) масса, кг	1750...1790	1810...1850	1850
Максимальная масса прицепа**, кг			
– без тормозной системы	650		650
– с тормозной системой	1300		-
Максимальная масса автопоезда, кг	2650		

Двигатель						
Код двигателя	11182	21129	11182	21129	11182	21129
Тип двигателя	бензиновый					
Система питания	впрыск топлива с электронным управлением					
Количество, расположение цилиндров	4, рядное					
Рабочий объем, см ³	1596					
Максимальная мощность по ГОСТ 14846 (ISO 1585), кВт	66	78	66	78	66	78
Частота вращения коленчатого вала при максимальной мощности, мин ⁻¹	5000	5800	5000	5800	5000	5800
Максимальный крутящий момент по ГОСТ 14846 (ISO 1585), Н·м	143	148	143	148	143	148
Частота вращения коленчатого вала при максимальном крутящем моменте, мин ⁻¹	3800	4200	3800	4200	3800	4200
Рекомендуемое топливо	бензин с октановым числом 95 (92)***					
Трансмиссия						
Тип	МТ					
Код коробки передач	21809					
Передаточные числа коробки передач:						
– первая передача;	3,636					
– вторая передача;	1,952					
– третья передача;	1,357					
– четвертая передача;	0,941					
– пятая передача;	0,784					
– задняя передача	3,500					
Передаточное число главной передачи	3,944					

Динамические характеристики						
Максимальная скорость****, км/ч	160	170	160	170	160	170
Время разгона 0–100 км/ч****, с	14,0	13,5	14,1	13,6	14,1	13,6
Расход топлива						
Городской цикл****, л/100 км	9,8	10,2	9,8	10,2	9,8	10,2
Загородный цикл****, л/100 км	6,2	6,3	6,2	6,3	6,2	6,3
Смешанный цикл****, л/100 км	7,5	7,8	7,5	7,8	7,5	7,8
Шины						
Размерность шин	См. приложение 3					

* Задняя дверь двустворчатая.

** При условии оборудования автомобиля сцепным устройством в соответствии с требованиями Правил ЕЭК ООН № 55-01. При загрузке транспортного средства до полной массы масса прицепа не должна приводить к превышению массы автопоезда. Более подробные рекомендации по загрузке автопоезда см. в разделе «Эксплуатация автомобиля с прицепом».

*** Предпочтительным топливом является бензин с октановым числом 95. Этот бензин позволяет достичь номинальных значений мощности, динамики, экономичности и токсичности. При отсутствии возможности использования бензина с октановым числом 95 допускается использовать бензин с октановым числом не ниже 92.

**** Замеряются по специальной методике.

***** Указанный расход топлива автомобиля в городском, смешанном и загородном циклах определен в лабораторных условиях (с применением специального измерительного оборудования) в соответствии с требованиями ГОСТ Р 41.101-99 (Правила ЕЭК ООН № 101), служит для сравнения автомобилей различных автопроизводителей и ЭКСПЛУАТАЦИОННОЙ НОРМОЙ НЕ ЯВЛЯЕТСЯ.



Рис. 7.2.1. Габаритные (справочные) размеры автомобиля Largus «универсал»
(в варианном исполнении)

* Для комплектации автомобиля с рейлингами.

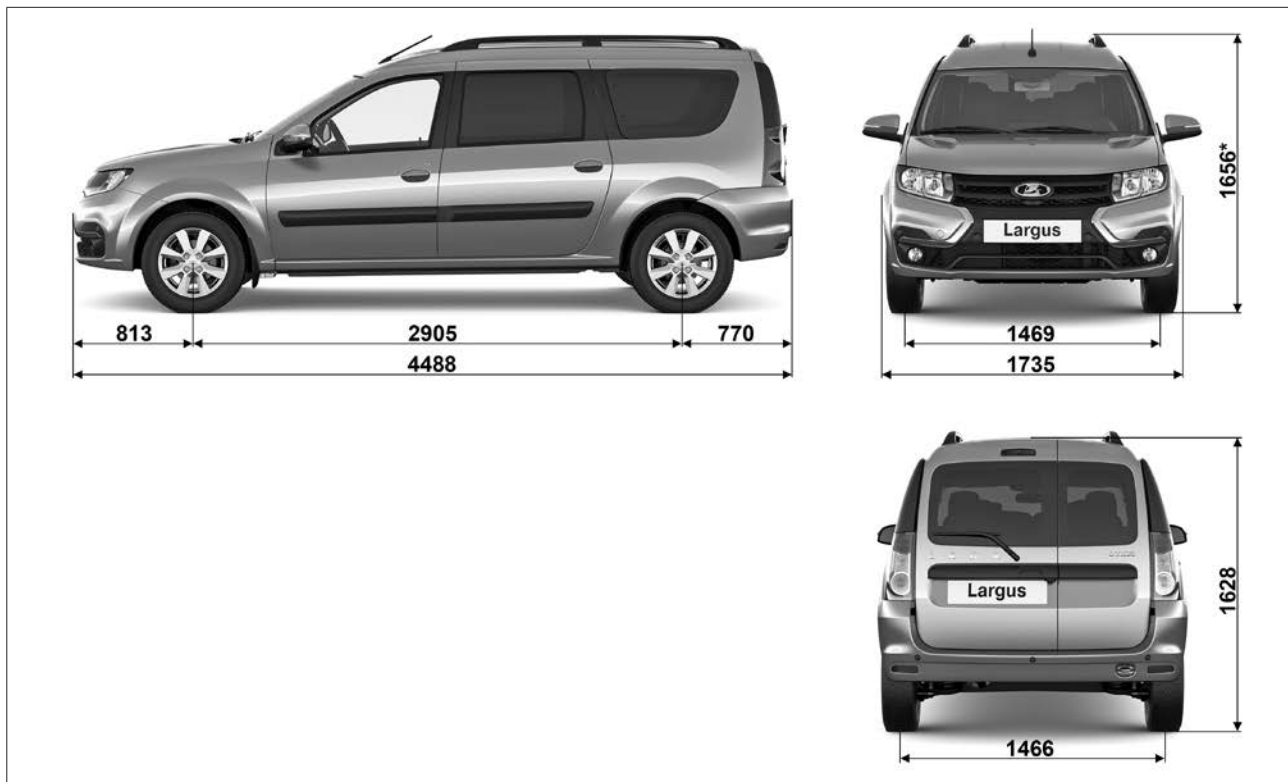

Рис. 7.2.2. Габаритные (справочные) размеры автомобиля Largus «фургон»
(в варианном исполнении)

* Для комплектации автомобиля с рейлингами.

Общие технические характеристики автомобиля Largus Cross

Кузов		
Тип кузова	«универсал»	
Колесная формула/ведущие колеса	4x2/передние	
Количество дверей	5*	
Количество мест	5	7
Габаритные размеры, мм:		
– длина;	4496	
– ширина;	1754	
– высота:		
• без рейлингов;	1654	
• с рейлингами	1682	
База автомобиля, мм	2905	
Колея колес, мм:		
– передних;	1461	
– задних	1466	
Дорожный просвет (при порожней нагрузке) под брызговиком двигателя, мм	200	
Объем багажного отделения, л	560	135
Масса		
Снаряженная масса (с водителем), кг	1255...1450	1330...1370
Полная (максимально разрешенная) масса, кг	1750...1790	1810...1850
Максимальная масса прицепа**, кг		
– без тормозной системы	650	
– с тормозной системой	1300	
Максимальная масса автопоезда, кг	2650	2650

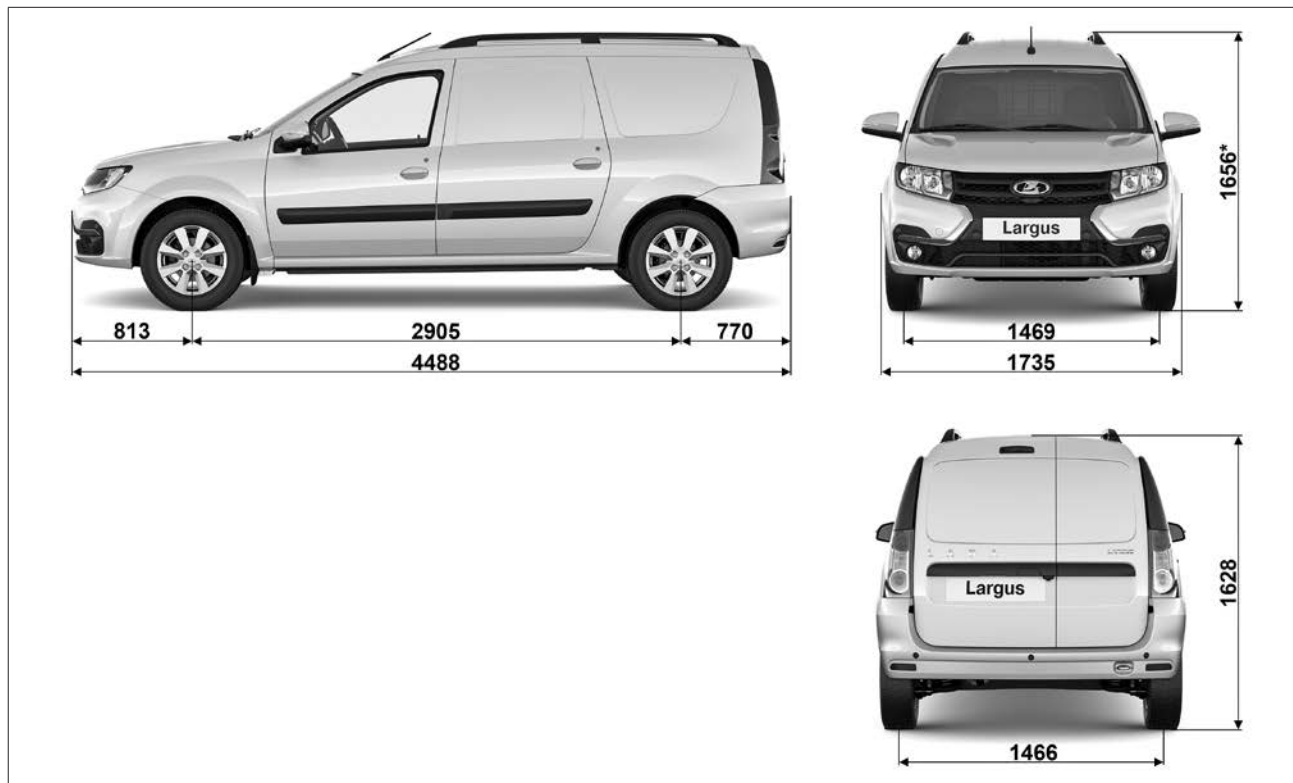
Двигатель				
Код двигателя	11182	21129	11182	21129
Тип двигателя	бензиновый			
Система питания	впрыск топлива с электронным управлением			
Количество, расположение цилиндров	4, рядное			
Рабочий объем, см ³	1596			
Максимальная мощность по ГОСТ 14846 (ISO 1585), кВт	66	78	66	78
Частота вращения коленчатого вала при максимальной мощности, мин ⁻¹	5000	5800	5000	5800
Максимальный крутящий момент по ГОСТ 14846 (ISO 1585), Н·м	143	148	143	148
Частота вращения коленчатого вала при максимальном крутящем моменте, мин ⁻¹	3800	4200	3800	4200
Рекомендуемое топливо	бензин с октановым числом 95 (92)***			
Трансмиссия				
Тип	MT			
Код коробки передач	21809			
Передаточные числа коробки передач:				
– первая передача;	3,636			
– вторая передача;	1,952			
– третья передача;	1,357			
– четвертая передача;	0,941			
– пятая передача;	0,784			
– задняя передача	3,500			
Передаточное число главной передачи	3,944			

Динамические характеристики				
Максимальная скорость****, км/ч	160	170	160	170
Время разгона 0–100 км/ч****, с	16,1	14,2	16,2	14,3
Расход топлива				
Городской цикл*****, л/100 км	10,3	10,2	10,3	10,2
Загородный цикл*****, л/100 км	6,4	6,3	6,4	6,3
Смешанный цикл*****, л/100 км	7,8	7,8	7,8	7,8
Шины				
Размерность шин	См. приложение 3			

* Задняя дверь двустворчатая.

** При условии оборудования автомобиля сцепным устройством в соответствии с требованиями Правил ЕЭК ООН № 55-01. При загрузке транспортного средства до полной массы масса прицепа не должна приводить к превышению массы автопоезда. Более подробные рекомендации по загрузке автопоезда см. в разделе «Эксплуатация автомобиля с прицепом».

*** Предпочтительным топливом является бензин с октановым числом 95. Этот бензин позволяет достичь номинальных значений мощности, динамики, экономичности и токсичности. При отсутствии возможности использования бензина с октановым числом 95 допускается использовать бензин с октановым числом не ниже 92.

**** Замеряются по специальной методике.

***** Указанный расход топлива автомобиля в городском, смешанном и загородном циклах определен в лабораторных условиях (с применением специального измерительного оборудования) в соответствии с требованиями ГОСТ Р 41.101-99 (Правила ЕЭК ООН № 101), служит для сравнения автомобилей различных автопроизводителей и ЭКСПЛУАТАЦИОННОЙ НОРМОЙ НЕ ЯВЛЯЕТСЯ.



Рис. 7.2.3. Габаритные (справочные) размеры автомобиля Largus Cross
(в варианном исполнении)

* Для комплектации автомобиля с рейлингами.

Номинальные заправочные объёмы

Агрегат	Объём
Топливный бак	50 л
Система смазки двигателя: <ul style="list-style-type: none"> • 11182 (масляный картер литой); • 21129 (масляный картер литой) 	4,20 (3,85)* л 4,20 (3,85)* л
Система охлаждения двигателя и отопления салона: <ul style="list-style-type: none"> • 11182/21129 	7,0 (6,4)** л
Коробка передач: <ul style="list-style-type: none"> • МТ 21809 	2,25 л
Система гидропривода сцепления и тормоза	0,559 л
Гидроусилитель руля	0,833 л
Бачок стеклоомывателей	4,7 л
Система кондиционирования с хладагентом R134a	475±20 г

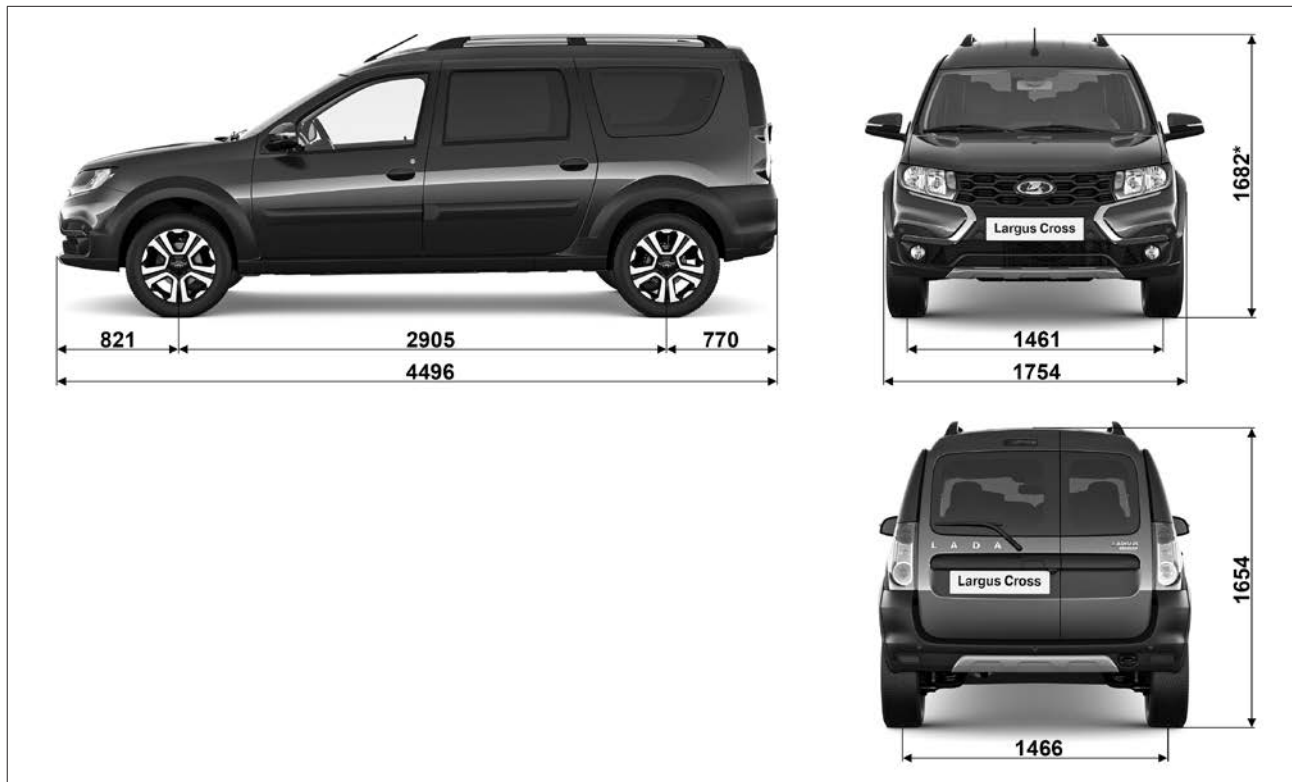
* При первой заправке сухого двигателя (при смене масла и масляного фильтра).

** Не допускается применение смесей охлаждающих жидкостей разных марок.

8. ПРИЛОЖЕНИЯ



АО «АВТОВАЗ» рекомендует топливо
«Роснефть»

8.1 ПРИЛОЖЕНИЕ 1

Автомобильное топливо

Допускаются к использованию только бензины с октановым числом не менее 92 единиц: «АИ-92-К5», «АИ-95-К5», «АИ-98-К5» ГОСТ 32513-2013 или «Регуляр Евро-92», «Премиум Евро-95», «Супер Евро-98» ГОСТ Р 51866-2002.

Предпочтительным топливом является бензин с октановым числом 95. Такой бензин позволяет достичь номинальных значений мощности, динамики, экономичности и токсичности. При отсутствии возможности использования бензина с октановым числом 95 допускается использовать бензин с октановым числом не ниже 92.

Примечания.

1. Для обеспечения пуска двигателя и эксплуатации автомобиля при низких отрицательных температурах окружающего воздуха необходимо применять бензины соответствующих классов испаряемости в зависимости от климатического района. Требования по классам испаряемости и сезонному применению бензинов для различных регионов Российской Федерации изложены в соответствующих стандартах на топлива для двигателей внутреннего сгорания.



АО «АВТОВАЗ» рекомендует моторные масла
«Роснефть»

2. Не допускается применение бензинов с металлорганическими антидетонаторами на основе свинца, железа, марганца и других металлов.
3. Допускается применение многофункциональных присадок, обеспечивающих защиту деталей топливopодачи и двигателя от коррозии, отложений и нагаров. Такие присадки должны быть введены в состав товарного бензина компанией-изготовителем бензина. Самостоятельное добавление автовладельцем вторичных присадок не рекомендуется.

Моторное масло

В приведенной ниже таблице 8.1.1 определите уровень качества и класс вязкости масла, предписанного для Вашего автомобиля в соответствии с имеющимся температурным диапазоном эксплуатации. В случае необходимости – замените масло. Для этого обратитесь к дилеру LADA.

Таблица 8.1.1

**Уровень качества и класс вязкости
моторного масла**

Система смазки двигателя	Масла моторные: классы вязкости по SAE и температурный диапазон применения		
	минимальная температура окружающей среды при эксплуатации автомобиля, °C	класс вязкости по SAE J 300	максимальная температура окружающей среды при эксплуатации автомобиля, °C
	-40	0W-30	+25
	-40	0W-40	+30
	-30	5W-30	+25
	-30	5W-40	+35
	-25	10W-30	+25
	-25	10W-40	+35
	-20	15W-40	+45
	-15	20W-40	+45
-15	20W-50	выше +45	
Уровень эксплуатационных свойств: API SL / API SM / API SN СТО ААИ 003 Б5 / СТО ААИ 003 Б6 / СТО ААИ 003 Б7			

Тормозная жидкость

При эксплуатации автомобиля допускаются к использованию только тормозные жидкости класса DOT-4.

Используйте только рекомендованные рабочие и смазывающие жидкости. Для получения информации о рекомендованных рабочих и смазывающих жидкостях обратитесь к дилеру LADA.

Свечи зажигания

Используйте свечи только тех типов, которые рекомендованы для Вашего автомобиля. Обратитесь к дилеру LADA.

8.2 ПРИЛОЖЕНИЕ 2

Таблица 8.2.1

Применяемые лампы

Используйте только лампы накаливания такой же категории и мощности, что были установлены в приборах освещения и световой сигнализации автомобиля изначально (см. таблицу 8.2.1). Обозначение категории лампы нанесено на цоколе или на стеклянной колбе.

ВНИМАНИЕ!

Категорически запрещается использовать вместо соответствующих ламп накаливания иные источники света (светодиодные, газоразрядные и т. п.), имеющие подходящие по размеру цоколи. Применение данных источников света может привести к нарушению работы световых приборов, выходу из строя электрооборудования автомобиля и нарушению требований безопасности.

Применяемые лампы должны быть официально утвержденными на основании Правил ЕЭК ООН № 37. У таких ламп накаливания на цоколе или колбе обязательно должен быть нанесен международный знак официального утверждения, состоящий из усеченного круга, в котором проставлена буква «Е», за которой следует отличительный номер страны, представившей официальное утверждение, и далее номер официального утверждения, проставленный рядом с кругом.

Лампы накаливания, применяемые на автомобиле

Место установки	Категория лампы	Номинальная мощность, Вт
Фара		
Лампа габаритного огня/ дневного ходового огня	W21/5W	21/5
Лампа ближнего света	H7	55
Лампа дальнего света	H1	55
Лампа указателей поворота	PY21W	21
Задний фонарь		
Лампа габаритного огня/ сигнала торможения	P21/5W	21/5
Лампа указателя поворота	PY21W	21
Лампа света заднего хода/ противотуманного огня	P21W	21
Лампа противотуманной фары	H11	55

8.3 ПРИЛОЖЕНИЕ 3

Шины и колеса, применяемые на автомобиле

Таблица 8.3.1

Допускаемые типоразмеры шин, колес и давление воздуха в шинах

Модификация и исполнение автомобиля	Размерность шин с индексами грузоподъемности и скорости*	Технические данные применяемых колес					Давление воздуха в шинах, спереди/сзади, МПа (кгс/см ²)
		DIA**, мм	PCD***, мм	Количество крепежных отверстий, шт.	Ширина обода (в дюймах)	Вылет обода (ET)****	
Устанавливается производителем							
Largus «универсал»	185/65R15 88H, T	60,1	100	4	6J	50	0,24/0,26 (2,4/2,6)
	185/65R15 92H						0,24/0,30 (2,4/3,0)
Largus «фургон»	185/65R15 92H						0,24/0,26 (2,4/2,6)
Largus Cross	205/55R16 91H						0,24/0,26 (2,4/2,6)
Допускается устанавливать при эксплуатации							
Largus «универсал»	185/65R15 88T, H, V	60,1	100	4	5½J, 6J,	50	0,24/0,26 (2,4/2,6)
	185/65R15 92T, H, V						0,24/0,30 (2,4/3,0)
Largus «фургон»	185/65R15 92T, H, V						0,24/0,26 (2,4/2,6)
Largus Cross	205/55R16 91T, H, V						0,24/0,26 (2,4/2,6)

Примечание. Для сохранения первоначального уровня устойчивости, управляемости, виброакустических показателей, расхода топлива устанавливайте на автомобиль шины и колеса только той размерности (шины желательны той же модели), что были установлены на новом автомобиле.

* Индексы скорости: Т – до 190 км/ч, Н – до 210 км/ч, V – до 240 км/ч. Индексы грузоподъемности: 88 – 560 кг, 91 – 615 кг, 92 – 630 кг.

** DIA – диаметр центрального отверстия колеса.

*** PCD – диаметр расположения крепежных отверстий колеса.

**** Вылет обода (ET) – расстояние от привалочной плоскости диска до середины обода.

Таблица 8.3.2

Крепление колёс

Количество болтов, шт.	Резьба болта	Длина цилиндрической части болта, мм	Размер шестигранника головки болта под ключ, мм	Класс прочности болта, не менее	Момент затяжки колес, Н•м
4	M12x1,5	24,5±0,5	17	9,8	105±15%

Допускается применение зимних шин вышеуказанных размерностей и индексом Q с соответствующим ограничением максимальной скорости автомобиля (до 160 км/ч).

При комплектации автомобиля колесами размерностью 16 дюймов, запасное колесо размерностью 15 дюймов (185/65 R15 88T, H) является колесом для временного использования.

Перед его установкой переведите выключатель зажигания в положение «**STOP**» на не менее чем 5 минут. Начинайте движение плавно без пробуксовок.

ПРЕДУПРЕЖДЕНИЕ!

- Недопустима эксплуатация автомобиля с установленным на нем более чем одним запасным колесом для временного использования.
- Установка запасного колеса для временного использования может оказывать влияние на рабочие характеристики автомобиля.
- После установки на автомобиль запасного колеса для временного использования не разгоняйтесь и не сбрасывайте скорость слишком резко. Не превышай-

те значение скорости, указанное на этикетке колеса (120 км/ч). При прохождении поворотов обязательно снижайте скорость.

- Необходимо как можно скорее отремонтировать или купить новую шину той же марки, размера, типа и рисунка протектора, что и остальные шины.

- При необходимости замены следует использовать шины только той марки, размера, типа и рисунка протектора, что были установлены на автомобиль первоначально или соответствовать шинам, рекомендованным дилером LADA.

8.4 ПРИЛОЖЕНИЕ 4

Предохранители и реле, применяемые на автомобиле

При замене плавких предохранителей и реле необходимо использовать только предохранители и реле, типы которых рекомендованы для данного автомобиля, и имеющие маркировку в соответствии с таблицами 8.4.1 и 8.4.2.

ПРЕДУПРЕЖДЕНИЕ!

Не допускается применение предохранителей и реле, отличающихся по номиналу силы тока от рекомендуемых. Это может привести к отказам в работе электрооборудования автомобиля, коротким замыканиям и возгоранию автомобиля.

ВНИМАНИЕ!

Рекомендуется всегда выяснять причину выхода из строя предохранителей и реле у дилера LADA.



Рис. 8.4.1. Схема расположения предохранителей и реле в монтажном блоке салона (в варианном исполнении)

Предохранители и реле монтажного блока салона (рис. 8.4.1)

ПРЕДОХРАНИТЕЛИ			
№ предохранителя	Номинал	Защищаемые электрические цепи	Тип
F1	30A	Электростеклоподъемники передних дверей	MINI
F2	–	Резерв	MINI
F3	–	Резерв	MINI
F4	–	Резерв	MINI
F5	–	Резерв	MINI
F6	15A	Центральный блок кузовной электроники (указатель поворота левый передний, левый задний, левый повторитель)	MINI
F7	–	Резерв	MINI
F8	30A	Электростеклоподъемники задних дверей (<i>в варианном исполнении</i>), управление реле блокировки задних стеклоподъемников (<i>в варианном исполнении</i>)	MINI
F9	–	Резерв	MINI
F10	10A	Центральный блок кузовной электроники (индикатор блокировки дверей)	MINI
F11	30A	Центральный блок кузовной электроники (передний стеклоочиститель)	MINI
F12	5A	Выключатель сигнала торможения, контроллер антиблокировочной системы (ABS), дополнительный блок кузовной электроники (<i>в варианном исполнении</i>)	MINI
F13	5A	Плафоны освещения зон водителя и переднего пассажира, плафон освещения задней части салона (<i>в варианном исполнении</i>), плафон освещения вещевого ящика (<i>в варианном исполнении</i>), плафон освещения багажного отделения (<i>в варианном исполнении</i>)	MINI
F14	5A	Датчик дождя и освещенности (<i>в варианном исполнении</i>)	MINI
F15	–	Резерв	MINI

ПРЕДОХРАНИТЕЛИ			
№ предохранителя	Номинал	Защищаемые электрические цепи	Тип
F16	15A	Питание правого подрулевого переключателя, управление реле обогрева ветрового стекла (в варианном исполнении)	MINI
F17	–	Резерв	MINI
F18	–	Резерв	MINI
F19	5A	Контроллер системы управления двигателем, центральный блок кузовной электроники, комбинация приборов, управление реле стартера, управление реле топливного насоса, сигнализатор непристегнутого ремня безопасности	MINI
F20	5A	Блок управления системой надувных подушек безопасности	MINI
F21	7.5A	Лампа света заднего хода	MINI
F22	5A	Автомобильный терминал системы «ЭРА-ГЛОНАСС»	MINI
F23	5A	Блок управления системой безопасной парковки (в варианном исполнении), управление реле обогрева заднего стекла и наружных зеркал (в варианном исполнении)	MINI
F24	15A	Центральный блок кузовной электроники (указатель поворота правый передний, правый задний, правый повторитель, подсветка салона внутренняя, освещение номерного знака)	MINI
F25	5A	Автомобильный терминал системы «ЭРА-ГЛОНАСС»	MINI
F26	7.5A	Лампы сигналов торможения в задних фонарях, дополнительный сигнал торможения	MINI
F27	30A	Центральный блок кузовной электроники (питание предохранителей салона F12, F13, F14, F36 с задержкой после выключения зажигания, моторедуктор замка двери багажного отделения)	MINI
F28	15A	Звуковой сигнал	MINI

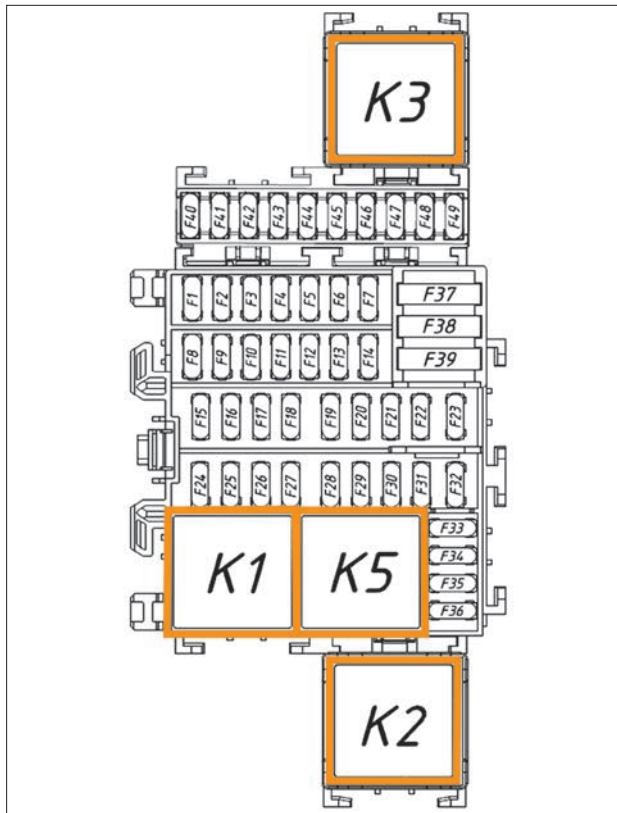
ПРЕДОХРАНИТЕЛИ			
№ предохранителя	Номинал	Защищаемые электрические цепи	Тип
F29	–	Резерв	MINI
F30	–	Резерв	MINI
F31	5А	Комбинация приборов	MINI
F32	7.5А	Центральный блок кузовной электроники, управление реле К2, управление реле электроventилиатора отопителя	MINI
F33	15А	Розетка 12 В для водителя и переднего пассажира	MINI
F34	20А	Мультимедийная система (в варианном исполнении), диагностический разъем	MINI
F35	5А	Обогрев наружных зеркал (в варианном исполнении)	MINI
F36	5А	Переключатель управления наружными зеркалами (в варианном исполнении), мультимедийная система (в варианном исполнении)	MINI
F37	–	Резерв	АТО
F38	–	Резерв	АТО
F39	40А	Электроventилиатор отопителя	АТО
F40	–	Резерв	MINI
F41	30А	Дополнительный блок кузовной электроники (в варианном исполнении)	MINI
F42	15А	Розетка 12 В для задних пассажиров (в варианном исполнении)	MINI
F43	20А	Центральный блок кузовной электроники (задний стеклоочиститель (в варианном исполнении), моторредукторы замков боковых дверей, моторредуктор замка двери багажного отделения)	MINI
F44	15А	Розетка 12 В багажника (в варианном исполнении)	MINI
F45	10А	Питание обогрева рулевого колеса и кнопок дополнительных блоков управления на рулевом колесе (в варианном исполнении)	MINI

ПРЕДОХРАНИТЕЛИ			
№ предохранителя	Номинал	Защищаемые электрические цепи	Тип
F46	10А	Центральный блок кузовной электроники (правый ближний свет (БС), задние габаритные огни (ГО), левый дневной ходовой огонь (ДХО), правый дневной ходовой огонь (ДХО))	MINI
F47	10А	Центральный блок кузовной электроники (левый дальний свет (ДС), правый дальний свет (ДС))	MINI
F48	10А	Центральный блок кузовной электроники (левый ближний свет (БС), передние габаритные огни (ГО), задний противотуманный огонь (ЗПТО))	MINI
F49	30А	Стартер	MINI

РЕЛЕ			
№ реле	Номинал	Наименование цепи	Тип
K1	40А	Реле электроventильатора отопителя	Mini ISO
K2	40А/50А	K2 – реле разгрузочное АСС (в варианном исполнении)	Power
K3	30А	Реле обогрева заднего стекла и наружных зеркал (в варианном исполнении)	Mini ISO
K5	40А	Реле блокировки задних электростеклоподъемников (в варианном исполнении)	Mini ISO

Примечание. Защищаемые электрические цепи зависят от варианта исполнения автомобиля. Актуальную и более подробную информацию о предохранителях и реле можно получить у дилера LADA.



Рис. 8.4.2. Схема расположения предохранителей и реле в монтажном блоке моторного отсека (в вариантном исполнении)

Предохранители и реле монтажного блока моторного отсека (рис. 8.4.2)

ПРЕДОХРАНИТЕЛИ			
№ предохранителя	Номинал	Защищаемые электрические цепи	Тип
F51	25А	Контроллер антиблокировочной системы	MINI
F52	15А	Питание системы управления газовым оборудованием <i>(в варианном исполнении)</i>	MINI
F53	30А	Реле обогрева заднего стекла и наружных зеркал <i>(в варианном исполнении)</i>	MINI
F54	–	Резерв	АТО
F55	70А	Потребители бортовой электросети салона	MAXI
F56	70А	Потребители бортовой электросети салона	MAXI
F57	50А	Контроллер антиблокировочной системы (ABS)	MAXI
F58	–	Резерв	MAXI
F59	–	Резерв	MAXI
F60	40А	Реле 2 обогрева ветрового стекла <i>(в варианном исполнении)</i>	MAXI
F61	40А	Реле 1 обогрева ветрового стекла <i>(в варианном исполнении)</i>	MAXI
F62	15А	Блок управления электроventильатором радиатора, катушки зажигания цилиндров двигателя, форсунки цилиндров двигателя	MINI
F63	7.5А	Управление реле муфты компрессора кондиционера, датчик кислорода 1 , датчик кислорода 2 , датчик фаз, клапан продувки адсорбера (КПА)	MINI
F64	10А	Муфта компрессора кондиционера <i>(в варианном исполнении)</i>	MINI
F65	15А	Модуль электробензонасоса с датчиком уровня топлива	АТО
F66	50А	Электроventильатор охлаждения радиатора	MAXI
F67	–	Резерв	MAXI
F68	–	Резерв	MAXI

ПРЕДОХРАНИТЕЛИ			
№ предохранителя	Номинал	Защищаемые электрические цепи	Тип
F71	–	Резерв	MINI
F72	–	Резерв	MINI
F73	–	Резерв	АТО
F74	–	Резерв	АТО
F75	–	Резерв	MINI
F76	–	Резерв	MINI
F77	–	Резерв	MINI
F78	–	Резерв	MINI

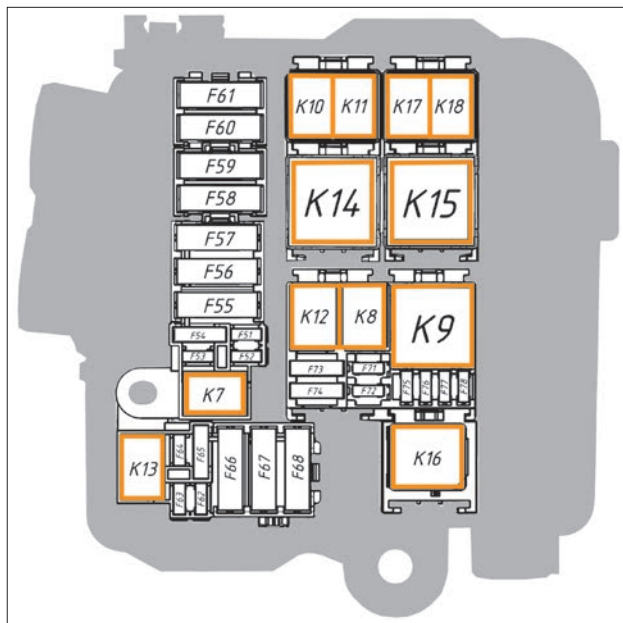
РЕЛЕ			
№ реле	Номинал	Наименование цепи	Тип
K7	–	Резерв	Micro ISO
K8	30А	Главное реле ЭСУД	Micro ISO
K9	35А	Реле стартера	Mini ISO
K10	20А	Реле звукового сигнала	Micro ISO
K11	20А	Реле системы управления газовым оборудованием <i>(в вариантном исполнении)</i>	Micro ISO
K12	20А	Реле топливного насоса	Micro ISO
K13	20А	Реле муфты компрессора кондиционера <i>(в вариантном исполнении)</i>	Micro ISO
K14	40А	Реле 1 обогрева ветрового стекла <i>(в вариантном исполнении)</i>	Mini ISO

РЕЛЕ			
№ реле	Номинал	Наименование цепи	Тип
К15	40А	Реле 2 обогрева ветрового стекла (в вариантном исполнении)	Mini ISO
К16	–	Резерв	Mini ISO
К17	–	Резерв	Micro ISO
К18	–	Резерв	Micro ISO

Примечание. Защищаемые электрические цепи зависят от варианта исполнения автомобиля. Актуальную и более подробную информацию о предохранителях и реле можно получить у дилера LADA.

8.5 ПРИЛОЖЕНИЕ 5

ЭКОЛОГИЧЕСКАЯ БЕЗОПАСНОСТЬ АВТОМОБИЛЕЙ LADA

Экологическая безопасность автомобилей LADA обеспечивается за счет улучшения экологических показателей конструкции, соответствия применяемых компонентов и материалов российским и международным экологическим нормам, выполнения требований по эксплуатации автомобилей, а также повышения уровня пригодности автомобилей для вторичной переработки и утилизации в конце срока службы. Стремясь соответствовать современным экологическим требованиям, АО «АВТОВАЗ» планомерно устанавливает корпоративный порядок обеспечения экологической безопасности автомобилей при разработке проектов новых или модернизированных автомобилей, а также порядок согласованного взаимодействия с заводами-изготовителями и компаниями-поставщиками комплектующих изделий и материалов для производства автомобилей.

Материалы, входящие в состав автомобилей, соответствуют требованиям Директивы 2000/53/EC (ELV) в отношении ограничений для регламентированных вредных веществ (PBB), а также Директивы 2005/64/EC (RRR) в отношении контроля содержания PBB при проведении одобрения типа и сертификации автомобилей.

8.6 ПРИЛОЖЕНИЕ 6

ВНЕОЧЕРЕДНАЯ ПРОВЕРКА АВТОМОБИЛЯ

Иногда возникает необходимость в дополнительной внеочередной проверке Вашего автомобиля в рамках сервисных и отзывных кампаний. Они проводятся с целью обеспечения безопасности и надежности Вашего автомобиля. Мы приложим все усилия для того, чтобы уведомить Вас лично, однако дополнительно информируем Вас об интерактивных сервисах, позволяющих самостоятельно проверить, попадает ли Ваш автомобиль под отзывные кампании. Доступные способы проверки:

- сайт <https://www.lada.ru/recall/>, раздел «Сервис/ кампании и сервисы»
- сайт <http://easy.gost.ru/>, поиск по VIN-коду



- звонок в клиентскую службу LADA по бесплатному телефону – 8 800 700 52 32.

В случае получения информации о попадании Вашего автомобиля под действие отзывной кампании, мы заранее принедем Вам свои извинения за представленные неудобства

и предлагаем в удобное для Вас время, не откладывая, связаться с ближайшим из указанных на официальном сайте lada.ru дилерским центром LADA для согласования сроков проведения соответствующих работ на Вашем автомобиле. Со своей стороны, мы также приложим все усилия, чтобы все работы были проведены в возможно минимальные сроки. Отдельно обращаем Ваше внимание на то, что все необходимые работы в рамках отзывной кампании выполняются официальным дилерским центром LADA бесплатно и за счет изготовителя АО «АВТОВАЗ».

8.7 ПРИЛОЖЕНИЕ 7

КАК СВЯЗАТЬСЯ С КОМПАНИЕЙ АО «АВТОВАЗ»

- АО «АВТОВАЗ».
- 445024 Российская Федерация, Самарская обл., г. Тольятти, Южное шоссе, 36.
- Сайт компании www.lada.ru.
- Телефон клиентской службы LADA/«LADA помощь на дороге» – 8 800 700 52 32, звонок по РФ бесплатный, мы работаем без выходных.
- Для автоматического ввода и сохранения представленной информации, пожалуйста, сканируйте представленный QR-код.



**АО «АВТОВАЗ» рекомендует топливо и масла «Роснефть»
для использования в автомобилях LADA Largus**



**Руководство по эксплуатации автомобиля LADA Largus
и его модификаций**

(состояние на 08.11.2024 г.)

АО «АВТОВАЗ»

Художник *С.Ю. Сидоров*

Корректор *Н.С. Фомина*

Компьютерная верстка *Л.В. Лагуткина*



8450014114

LADA LARGUS

